

EPSON

Uživatelská příručka



Multimedia Projector EMP-400W







■ Bezpečnostní symboly

Aby bylo možné používat tento projektor bezpečně a správně, jsou v této dokumentaci a na projektoru uvedeny symboly, které označují možné nebezpečí pro uživatele nebo jiné osoby a nebezpečí poškození majetku.

Tyto symboly a jejich význam jsou uvedeny níže. Než začnete tuto příručku číst, řádně se seznamte s těmito symboly.

 Varování	Označuje nebezpečí smrti nebo vážného zranění, pokud uživatel tento symbol ignoruje nebo nebude dostatečně opatrný.
 Pozor	Označuje nebezpečí zranění nebo poškození majetku, pokud uživatel tento symbol ignoruje nebo nebude dostatečně opatrný.

■ Označení obecných informací

Upozornění	Označuje postup, jehož následkem může vzniknout škoda nebo poranění v případě, že uživatel nebude dostatečně opatrný.
	Označuje doplňkové informace, které by mohly být v souvislosti s daným tématem užitečné.
	Označuje stránku obsahující podrobné informace týkající se daného tématu.
	Označuje, že popis podtržených slov před tímto symbolem se nachází v glosáři. Viz kapitola "Glosář" v části "Dodatky".  s.65
Postup	Označuje popis postupu a pořadí kroků. Označený postup musí být proveden v pořadí, v jakém jsou uvedené kroky zobrazeny.
[(Název)]	Označuje název tlačítka na dálkovém ovladači nebo na ovládacím panelu. Příklad: tlačítko [Esc]
"(Název nabídky)"	Označuje položky konfigurační nabídky. Příklad: "Obraz" - "Jas"

Funkce projektoru	4
Názvy součástí a funkce	5
Čelní a horní strana	5
Zadní část	6
Ovládací panel	7
Dálkový ovladač	8
Podstavec	9

Užitečné funkce

Změna režimu promítání.....	11
Změna promítaného obrazu (Hledání zdroje)	12
Funkce pro vylepšení prezentací	13
Výběr kvality projekce (Výběr barevného režimu)	13
Dočasné skrytí obrazu a zvuku (Vypnout A/V)	14
Pozastavení obrazu (Zmrazit).....	14
Změna poměru stran (Poměr stran)	15
Zvětšení části obrazu (E-lupa).....	18
Funkce zabezpečení	19
Správa uživatelů (Zabezpečení heslem).....	19
Omezení používání ovládacího panelu (Provozní zámek)	22
Zámek proti zcizení.....	23

Konfigurační nabídka

Používání konfigurační nabídky	25
Seznam funkcí	26
Nabídka Obraz	26
Nabídka Signál	27
Nabídka Nastavení	29
Nabídka Rozšířené	30
Nabídka Síť	32
Nabídka Informace (pouze obraz).....	35
Nabídka Reset	36

Odstraňování problémů

Používání nápovědy	38
Řešení problémů	39
Popis indikátorů	39
Pokud indikátory nenabídnou žádné řešení.....	42

Dodatky

Způsoby instalace	50
Čištění	51
Čištění povrchu projektoru	51
Čištění objektivu	51
Čištění vzduchového filtru a větracího vstupního otvoru.....	51
Výměna spotřebního materiálu.....	52
Výměna baterií v dálkovém ovladači	52
Výměna lampy	53
Výměna vzduchového filtru	57
Důležité upozornění při převážení.....	58
Uložení uživatelského loga	59
Velikost plátna a vzdálenost projektoru	61
Připojení k externímu zařízení	62
Připojení k externímu monitoru.....	62
Připojení k externím reproduktorům	62
Připojení ke kabelu LAN	63
Příslušenství a spotřební materiál	64
Glosář	65
Příkazy ESC/VP21	67
Seznam příkazů	67
Komunikační protokol.....	67
Schéma zapojení kabelů.....	68
PJLink.....	69
Seznam podporovaných zobrazovacích zařízení.....	70
Technické údaje	72
Vzhled.....	74
Rejstřík	75

Snadné používání

■ Projekce na krátkou vzdálenost

Nejkratší doporučená projekční vzdálenost má pozoruhodnou hodnotu 54 cm*. Můžete umístit projektor blízko promítací plochy. Například při promítání na plátno prostřednictvím stropní projekce můžete stát blízko promítací plochy a vysvětlovat promítaný obsah, aniž byste stínili. Rovněž když stojíte zády k promítací ploše, světlo z projektoru vás nebude oslňovat.

* Na tuto vzdálenost bude velikost promítaného obrazu přibližně 110 × 67 cm.

■ Projekce kompatibilní s rozlišením WXGA

Tento projektor dokáže zpracovat obraz z počítače s širokoúhlým displejem LCD 16:10 WXGA při zachování poměru stran. To umožňuje optimálně využít jako projekční plochu například širokou bílou tabuli.

■ Síťové ovládání

Připojením projektoru k místní síti jej můžete sledovat a ovládat z počítače.

Vylepšené funkce zabezpečení

■ Zabezpečení heslem pro omezování a správu uživatelů

Nastavením hesla můžete vymežit, kdo může projektor používat.

☛ s.19

■ Tlačítko zámku tlačítek omezuje používání ovládacího panelu

Můžete zabránit, aby mohli uživatelé bez svolení měnit nastavení projektoru na prezentacích, ve školách atd. ☛ s.22

■ Přístroj je vybaven různými ochrannými pomůckami proti zcizení

Projektor je vybaven následujícími ochrannými zařízeními. ☛ s.23

- Bezpečnostní slot
- upevňovací bod bezpečnostního kabelu

Snadné zacházení

■ Přímé zapnutí a vypnutí

V místech, kde je napájení řízeno centrálně, např. v konferenční místnosti, lze nastavit automatické zapnutí a vypnutí projektoru, jakmile dojde k zapnutí nebo vypnutí zdroje napájení, k němuž je projektor připojen.

■ Žádné čekání na zchladnutí

Po vypnutí napájení projektoru můžete napájecí kabel projektoru odpojit, aniž by bylo třeba čekat na zchladnutí.

Čelní a horní strana

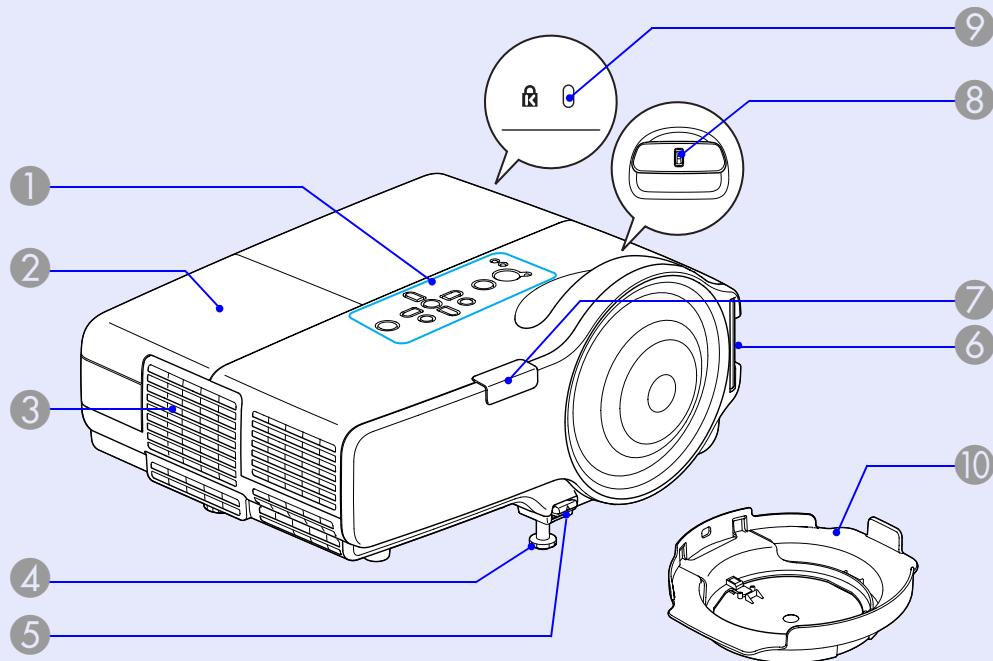







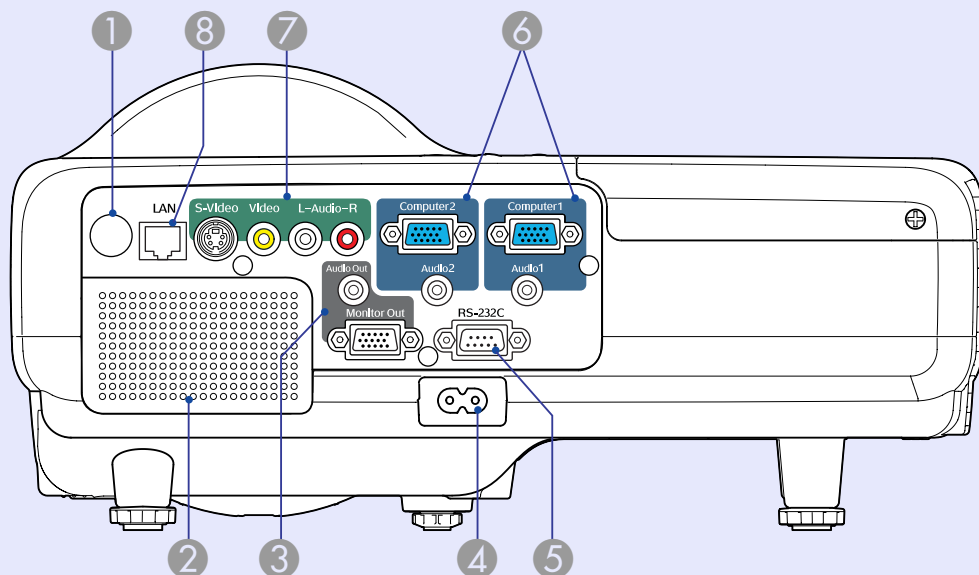

Název	Funkce
1 Ovládací panel	☛ s.7
2 Kryt lampy	Tento kryt otevřete při výměně lampy projektoru. ☛ s.54
3 Větrací otvory	Pozor Neumísťujte v blízkosti větracího otvoru předměty, které by se mohly zdeformovat nebo jinak poškodit teplem. Nepřibližujte se tváří nebo rukama k větracímu otvoru, když probíhá projekce.

Název	Funkce
4 Přední nastavitelná podpěra	Vysunutím a zasunutím lze upravit projekční úhel tak, aby byl projektor ve vodorovné poloze, například na stole. ☛ Úvodní příručka
5 Páčka na nastavení podpěry	Pomocí páčky vysunete nebo zasunete přední podpěru. ☛ Úvodní příručka
6 Vzduchový filtr (větrací vstupní otvor)	Zabraňuje nasávání prachu do projektoru. ☛ s.51
7 Snímač dálkového ovladače	Přijímá signály z dálkového ovladače. ☛ Úvodní příručka
8 Ovladač zaostření	Upravuje ostrost obrazu. ☛ Úvodní příručka
9 Bezpečnostní slot (Ř)	Bezpečnostní slot je kompatibilní se systémem Microsaver Security System společnosti Kensington. ☛ s.23
10 Krytka objektivu	Chrání objektiv před poškozením a prachem.

Zadní část



Název	Funkce
1 Snímač dálkového ovladače	Přijímá signály z dálkového ovladače.  Úvodní příručka
2 Reproduktor	
3 Výstupní port monitoru	Vysílá obrazový signál z počítače připojeného ke vstupnímu portu Počítač 1 do externího monitoru. Funkce není dostupná pro signály <u>komponentního videa</u> a další signály vysílané do jiných portů než je vstupní port Počítač 1.  s.62
Port Audiovýstup	Vysílá zvuk k aktuálně promítanému obrazu do externích reproduktorů.  s.62

Název	Funkce
4 Konektor napájení	Slouží k připojení napájecího kabelu.  Úvodní příručka
5 Port RS-232C	Při ovládání projektoru z počítače připojte projektor k počítači pomocí kabelu RS-232C. Tento port slouží pouze k ovládání a neměl by být běžně používán.  s.68
6 Počítač 1 – vstupní port	Pro videosignály z počítače a signály <u>komponentního videa</u> z dalších zdrojů videa.
Vstupní port Audio 1	Připojte jej k portu audiovýstupu počítače připojeného k vstupnímu portu Počítač 1.
Počítač 2 – vstupní port	Pro videosignály z počítače a signály <u>komponentního videa</u> z dalších zdrojů videa.
Vstupní port Audio 2	Připojte jej k portu audiovýstupu počítače připojeného k vstupnímu portu Počítač 2.  Úvodní příručka
7 S-Video – vstupní port	Pro signály <u>S-video</u> ze zdrojů videa.
Video – vstupní port	Pro signály <u>kompozitního videa</u> ze zdrojů videa.
Vstupní port Audio-L/R	Připojuje se k portu audiovýstupu zařízení připojeného k vstupním portům S-Video nebo Video.  Úvodní příručka
8 Port sítě LAN	Je-li připojen kabel sítě LAN, můžete projektor sledovat a ovládat prostřednictvím sítě LAN.  s.63

Ovládací panel

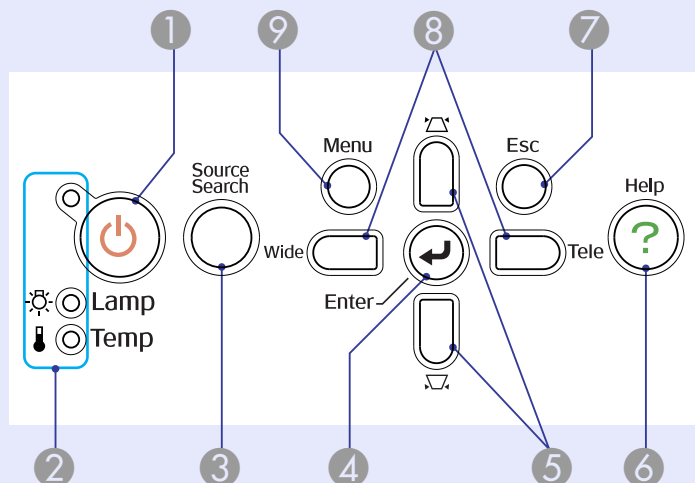

Název	Funkce
1 Tlačítko [⏻]	Zapne a vypne napájení projektoru. ☞ Úvodní příručka
2 Stavové indikátory	Stav projektoru je označován barvou indikátorů a tím, zda blikají nebo svítí. ☞ s.39
3 Tlačítko [Source Search]	Slouží k přepnutí na další vstupní zdroj, který je připojen k projektoru a vysílá signál. ☞ s.12
4 Tlačítko [Enter]	Stisknete-li toto tlačítko během promítání obrazového signálu z počítače, projektor automaticky nastaví sledování, synchronizaci a polohu pro optimální promítání obrazu. Jestliže je zobrazena nabídka konfigurace nebo nápověda, potvrdí a otevře danou volbu a přejde na další úroveň. ☞ s.25

Název	Funkce
5 [↶] [↷] tlačítka	Slouží ke korekci lichoběžníkového zkreslení. Když je zobrazena konfigurační nabídka nebo obrazovka nápovědy, můžete stisknutím těchto tlačítek zvolit položky nabídky a nastavovat hodnoty. ☞ Úvodní příručka, s.25
6 Tlačítko [Help]	Slouží k otevření a zavření obrazovky nápovědy, na které jsou uvedeny pokyny pro odstraňování případných problémů. ☞ s.38
7 Tlačítko [Esc]	Zastaví aktuální funkci. Stisknete-li toto tlačítko, když je zobrazena konfigurační nabídka, přejde na předchozí úroveň nabídky. ☞ s.25
8 [Tele] [Wide] tlačítka	Stisknutím můžete přepínat mezi Tele/Wide. Stisknutím tlačítka [Tele] se promítaný obraz zmenší; stisknutím tlačítka [Wide] se obraz zvětší. Když je zobrazena konfigurační nabídka nebo obrazovka nápovědy, můžete stisknutím těchto tlačítek zvolit položky nabídky a nastavovat hodnoty. ☞ Úvodní příručka, s.25
9 Tlačítko [Menu]	Zobrazí a zavře konfigurační nabídku. ☞ s.25

Dálkový ovladač

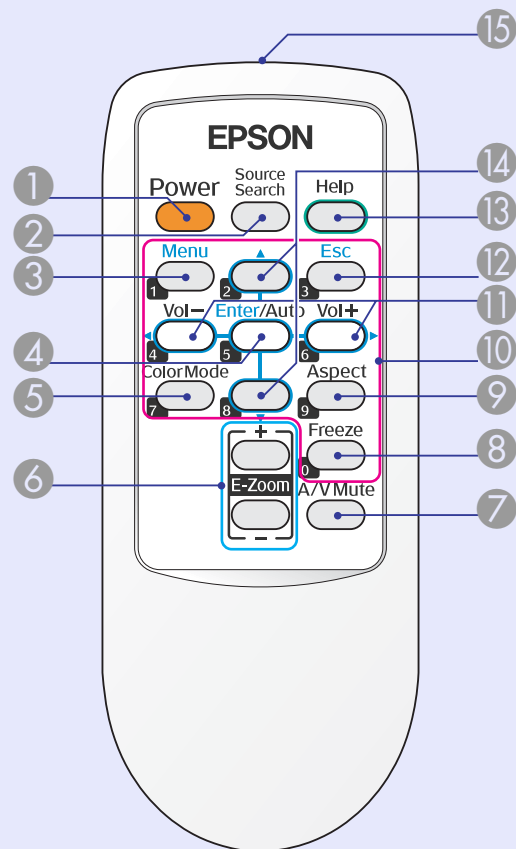

Název	Funkce
1 Tlačítko [Power]	Zapne a vypne napájení projektoru. ☞ Úvodní příručka
2 Tlačítko [Source Search]	Slouží k přepnutí na další vstupní zdroj, který je připojen k projektoru a vysílá signál. ☞ s.12
3 Tlačítko [Menu]	Zobrazí a zavře konfigurační nabídku. ☞ s.25

Název	Funkce
4 Tlačítko [Enter/ Auto]	Stisknete-li toto tlačítko během promítání obrazového signálu z počítače, projektor automaticky nastaví sledování, synchronizaci a polohu pro optimální promítání obrazu. ☞ s.27 Jestliže je zobrazena nabídka konfigurace nebo nápověda, potvrdí a otevře danou volbu a přejde na další úroveň. ☞ s.25
5 Tlačítko [Color Mode]	Opakovaným stisknutím tlačítka se mění barevný režim. ☞ s.13
6 [E-Zoom] tlačítko (+) (-)	(+) Zvětší obraz, aniž by se zvětšila projekční plocha. (-) Zmenší část obrazu, která byla zvětšena pomocí tlačítka [+]. ☞ s.18
7 Tlačítko [A/V Mute]	Slouží k zapnutí nebo vypnutí videa a zvuku. ☞ s.14 Podržením tohoto tlačítka po dobu přibližně 5 sekund obraz zmizí a potom se režim promítání přepne z "Čelní" na "Čelní/strop". ☞ s.30
8 Tlačítko [Freeze]	Slouží k pozastavení a zrušení pozastavení obrazu. ☞ s.14
9 Tlačítko [Aspect]	Opakovaným stisknutím tohoto tlačítka se mění <u>poměr stran</u> . ☞ s.15
10 Číselná tlačítka	Tato tlačítka slouží k zadání hesla. ☞ s.20
11 Tlačítko [Volume -/◀] Tlačítko [Volume +/▶]	Stisknutím tlačítka [Volume -/◀] snížíte hlasitost a stisknutím tlačítka [Volume +/▶] zvýšíte hlasitost. Když je zobrazena konfigurační nabídka nebo obrazovka nápovědy, můžete stisknutím těchto tlačítek zvolit položky nabídky a nastavovat hodnoty. ☞ Úvodní příručka, s.25

Název	Funkce
12 Tlačítko [Esc]	Zastaví aktuální funkci. Stisknete-li toto tlačítko, když je zobrazena konfigurační nabídka, přejde na předchozí úroveň. ➡ s.25
13 Tlačítko [Help]	Slouží k otevření a zavření obrazovky nápovědy, na které jsou uvedeny pokyny pro odstraňování případných problémů. ➡ s.38
14 [▲] [▼] tlačítka	Když je zobrazena konfigurační nabídka nebo obrazovka nápovědy, můžete stisknutím těchto tlačítek zvolit položky nabídky a nastavovat hodnoty. ➡ s.25
15 Vysílač signálu dálkového ovladače	Vysílá signály dálkového ovladače. ➡ Úvodní příručka

Podstavec

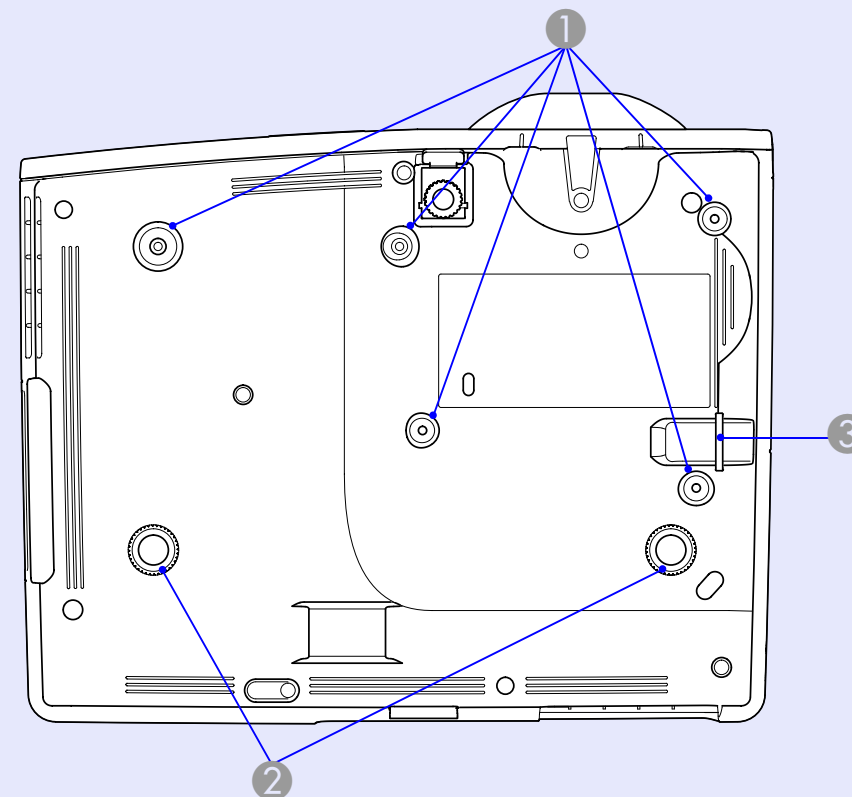

Název	Funkce
1 Body pro uchycení závěsné konzoly (5 bodů)	Jestliže chcete projektor zavěsit na strop, použijte volitelnou montážní konzolu. ➡ s.50, 64
2 Zadní podpěra (2 body)	Otáčením podpěru vysuňte, roztáhněte a nastavte vodorovný sklon. ➡ Úvodní příručka
3 Upevňovací bod bezpečnostního kabelu	Protáhněte zde běžně dostupný zámek proti krádeži, chcete-li projektor připevnit k pevnému objektu. ➡ s.23



Užitečné funkce

Tato kapitola popisuje užitečné funkce například pro předvádění prezentací a funkce zabezpečení.

Změna režimu promítání 11

Změna promítaného obrazu (Hledání zdroje) .. 12

Funkce pro vylepšení prezentací 13

- **Výběr kvality projekce (Výběr barevného režimu)13**
- **Dočasné skrytí obrazu a zvuku (Vypnout A/V)14**
- **Pozastavení obrazu (Zmrazit).....14**
- **Změna poměru stran (Poměr stran)15**
 - "Auto"15
 - "Normální", "16:9", "Lupa"15
 - "Plný", "Beze změny"16
- **Zvětšení části obrazu (E-lupa)18**

Funkce zabezpečení 19

- **Správa uživatelů (Zabezpečení heslem)..... 19**
 - Typ zabezpečení heslem 19
 - Nastavení funkce Zabezpečení heslem 19
 - Zadání hesla 21
- **Omezení používání ovládacího panelu (Provozní zámek) 22**
- **Zámek proti zcizení 23**
 - Montáž bezpečnostního kabelu 23

Výchozí režim promítání je "Čelní", který promítá obraz na plochu před projektorem. Chcete-li použít projektor pro stropní promítání, změňte režim promítání na "Čelní/strop" podle následujících pokynů.

Postup

Stiskněte a podržte tlačítko "A/V Mute" na dálkovém ovladači přibližně 5 sekund.

Obraz zmizí a potom se režim promítání přepne z "Čelní" na "Čelní/strop".  s.30

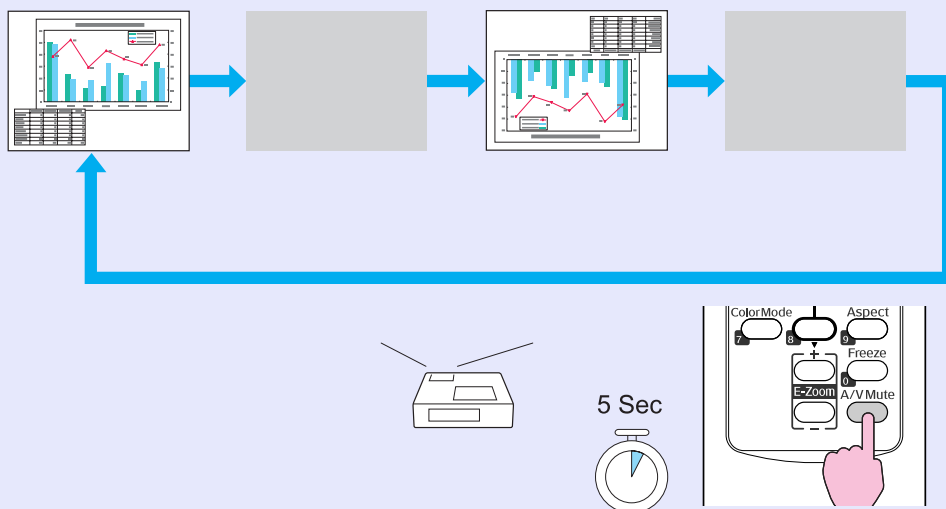

Projektor automaticky rozpozná signál vysílaný z připojeného zařízení a potom zahájí promítání vstupního obrazu připojeného zařízení. Můžete rychle promítat cílový obraz, protože vstupní porty bez signálu jsou ignorovány.

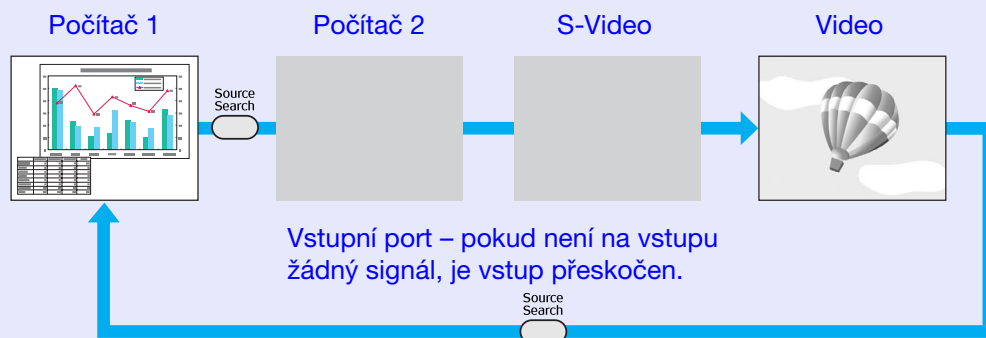

Postup

Pokud je videozařízení připojeno, před zahájením této operace spusťte přehrávání.

Použití dálkového ovladače

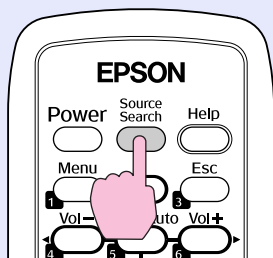

Použití ovládacího panelu

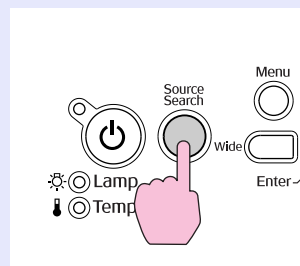

Je-li připojeno více zařízení, stiskněte tlačítko [Source Search], dokud se nezahájí promítání hledaného obrazu.



Následující obrazovka se stavem obrazových signálů se zobrazí, pouze pokud je obraz, který projektor právě promítá, k dispozici, nebo když nebyl nalezen žádný obrazový signál. Můžete vybrat vstupní port, na který promítá připojené zařízení, které chcete použít. Obrazovka se zavře po 10 s nečinnosti.

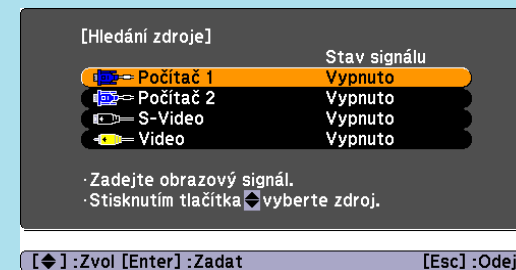

Výběr kvality projekce (Výběr barevného režimu)

Výběrem nastavení barev pro promítaný typ obrazu docílíte optimální kvality obrazu. Jas obrazu se liší v závislosti na vybraném režimu.

Režim	Aplikace
Hra	Tento režim je ideální pro použití v jasných místnostech. Jedná se o režim s nejvyšším jasnem, který dobře reprodukuje tóny stínů.
Prezentace	Tento režim je ideální pro zobrazení prezentací s barevnými materiály v jasných místnostech.
Text	Tento režim je ideální pro zobrazení prezentací s černobílými materiály v jasných místnostech.
Divadlo	Ideální pro sledování filmů v tmavé místnosti. Dává obrazu přirozený tón.
Fotografie	(Když je přijímán signál z počítače) Ideální k projekci statických obrázků, například fotografií, v osvětlené místnosti. Obraz je živý a více kontrastní.
Sport	(Když je přijímán obraz signálu komponentního videa, S-video nebo kompozitního videa) Ideální pro sledování televizního vysílání ve světlé místnosti. Obraz je živý a více kontrastní.
sRGB [®]	Ideální pro obraz standardu sRGB.
Tabule	I když promítáte na černou (zelenou) tabuli, toto nastavení poskytuje přirozený tón jako při promítání na normální plátno.

Postup

Dálkové ovládání

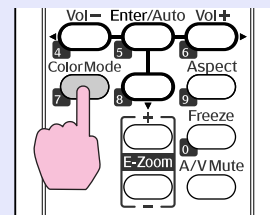

Každým stisknutím tlačítka se změní barevný režim a zobrazený název barevného režimu.

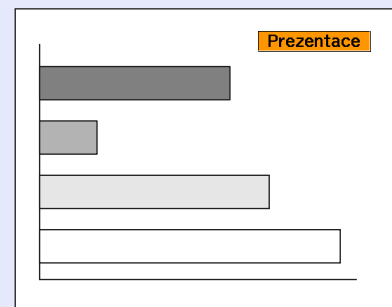

Když stisknete toto tlačítko, když je na obrazovce zobrazen název barevného režimu, zobrazí se další barevný režim.



Barevná režim lze rovněž nastavit pomocí položky "Režim barev" v nabídce "Obraz" v konfigurační nabídce.  s.26

Dočasné skrytí obrazu a zvuku (Vypnout A/V)

Tuto funkci můžete použít, když chcete zaměřit pozornost diváků na to, co říkáte, nebo když nechcete zobrazovat detaily, například když během prezentace procházíte soubory z počítače.

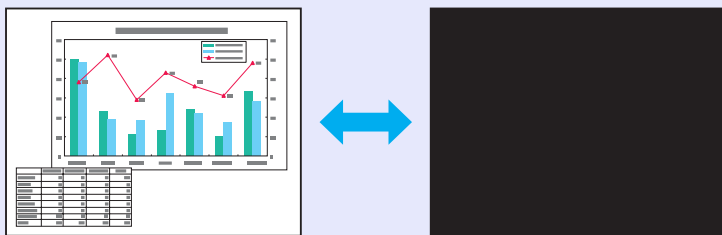

Postup

Dálkové ovládání

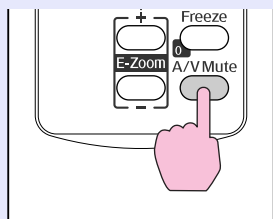

Opakovaným stisknutím tlačítka se zapíná a vypíná funkce A/V Mute.



- Pokud tuto funkci používáte při projekci videa, zdroj nepřestane přehrávat obraz a zvuk a nebudete se moci vrátit k bodu, od kterého byla funkce Vypnout A/V aktivována.
- Pomocí dálkového ovladače můžete zvolit zobrazení černé, modré nebo loga jako zobrazení Vypnout A/V pomocí nastavení "Rozšířené" - "Zobrazení" - "Vypnout A/V" v konfigurační nabídce. 🖱️ s.30

Pozastavení obrazu (Zmrazit)

Při pozastavení je obraz nadále promítán, takže jej můžete posouvat po jednotlivých okénkách jako fotografie. Aktivujete-li funkci Pozastavit předem, můžete rovněž provádět operace, jako např. změnu souborů z počítače, aniž by na plátno byl promítán obraz.

Postup

Dálkové ovládání

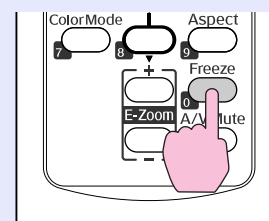

Opakovaným stisknutím tlačítka se zapíná a vypíná pozastavení obrazu.



- Zvuk se nepozastaví.
- Přestože je obraz na plátně pozastavený, zdroj obrazu se nezastaví, takže není možné projekci obnovit v bodě, ve kterém byla projekce pozastavena.
- Stisknete-li tlačítko [Freeze], když je zobrazena konfigurační nabídka nebo nabídka nápovědy, bude zobrazená obrazovka s nabídkou nebo s nápovědou ukončena.
- Funkce pozastavení obrazu funguje i při použití funkce E-lupa.

Změna poměru stran (Poměr stran)

"**Poměr stran**" je poměr mezi délkou a výškou obrazu. U tohoto projektoru můžete přepínat poměr stran tlačítkem [Poměr stran] na dálkovém ovladači. Lze nastavit šest režimů poměru stran; "Automaticky", "Normální", "16:9", "Plný", "Lupa" a "Beze změny". Přepínáním poměru stran můžete nastavit optimální promítání daného vstupního signálu. Při nastavení postupujte podle následujících pokynů.

"Automaticky"

Při nastavení "Automaticky" bude režim promítání přepínán podle signálu následujícím způsobem.

- Vstupní signál 4:3: Normální
- Zdeformovaný nahraný vstupní signál: 16:9
- Psaníčkový vstupní signál: Lupa

*1 Nastavení "Automaticky" nelze použít pro obraz z počítače a některé signály komponentního videa.

*2 Nastavení "Normální" se použije, pokud připojené zařízení neodpovídá standardům EIAJ.

"Normální", "16:9", "Lupa"

V následující tabulce je uveden vstupní signál, doporučený poměr stran a postup.

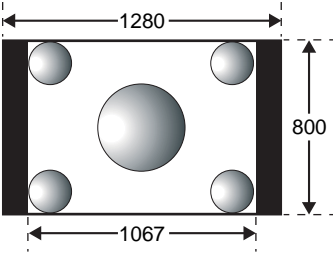
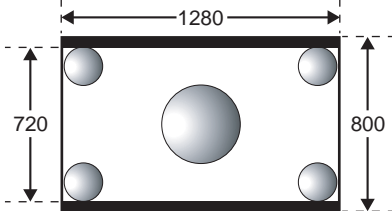
Vstupní signál	Doporučený poměr stran	Postup	Obraz	Poznámky
<ul style="list-style-type: none"> • Normální televizní vysílání • Obraz standardní velikosti (4:3) • Počítačový obraz (včetně zobrazení na displeji 16:10 WXGA) 	Normální	Plně využívá promítací plochu a zároveň zachovává poměr stran vstupního obrazu.	<p>Pro obraz 4:3</p>  <p>Pro obraz 16:9</p> 	<p>Při promítání obrazu 4:3 je vpravo a vlevo zobrazen černý pruh.</p> <p>Při promítání obrazu HDTV je poměr stran 16:9 s černým pruhem nahoře a dole.</p> <p>Při promítání obrazu 16:10 je využita celá promítací plocha.</p>

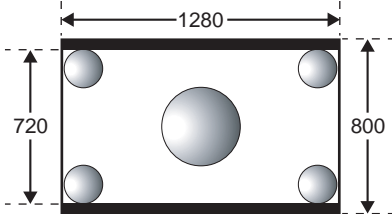
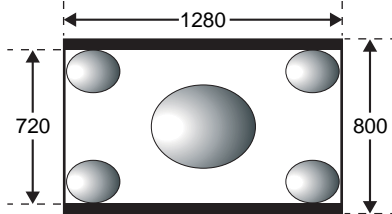
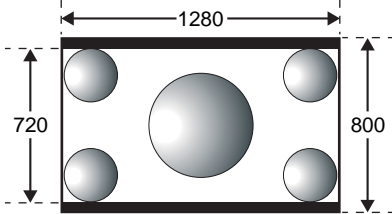
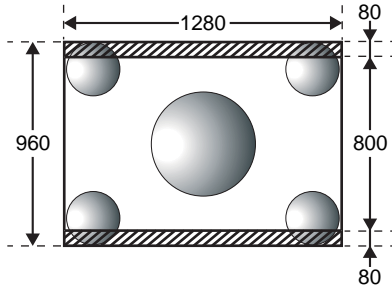
Vstupní signál	Doporučený poměr stran	Postup	Obraz	Poznámky
Zdeformovaný obraz záznamu, například z videokamery nebo ze softwaru DVD	16:9	Poměr stran vstupního obrazu je 16:9, takže je využita celá šířka promítací plochy.	<p>Obrazu zaznamenaný ve zdeformovaném režimu (obraz zaznamenaný ve zdeformovaném režimu je při promítání roztažen na 16:9)</p> 	<p>Promítaný obraz 4:3 je vodorovně roztažen.</p> 
Psaníčkový obraz z DVD atd.	Lupa	Plně využívá šířku promítací plochy a zároveň zachovává poměr stran vstupního obrazu.	<p>Psaníčkový obraz z DVD atd.</p> 	<p>Když je promítán obraz 4:3, je horní a dolní okraj oříznutý.</p> 

Velikosti zobrazení jsou definovány body.

■ "Plný", "Beze změny"

Nastavení "Plný" umožňuje využít k promítání obrazu celou šířku promítací plochy. Není zachován poměr stran. Nastavení "Plný" je použito, když chcete k promítání vstupního signálu využít celou promítací plochu.

- Promítaný obraz 4:3 je vodorovně roztažen.

Když je použito nastavení "Beze změny", je zachován poměr stran a rozlišení vstupního obrazu. Nastavení "Beze změny" je použito, když chcete promítat obraz tak jak je, bez zvětšení nebo zmenšení vstupního signálu.

- Vzhledem k tomu, že vstupní obraz o rozlišení 1280 x 800 bodů bude menší, než promítací plocha, na horním, dolním, levém a pravém okraji se zobrazí černý pruh.
- U vstupního obrazu, jehož rozlišení přesahuje 1280 x 800 bodů, jsou okraje obrazu oříznuty.

Postup

Dálkové ovládání

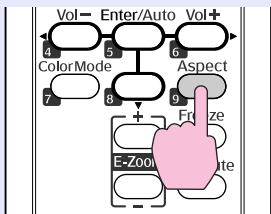

Každým stisknutím tlačítka se změní poměr stran a jeho zobrazený název.

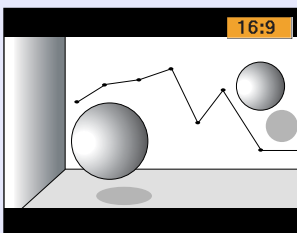

Toto nastavení lze rovněž provést pomocí položky "Poměr stran" z nabídky "Signál" v konfigurační nabídce.  s.28

Zvětšení části obrazu (E-lupa)

Tato funkce je vhodná ke zvětšení určité části obrazu, jako např. grafu a detailů v tabulce.

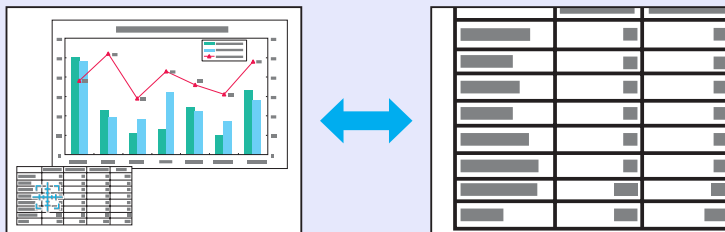

Postup

1 Aktivujte funkci E-lupa.

Dálkové ovládání

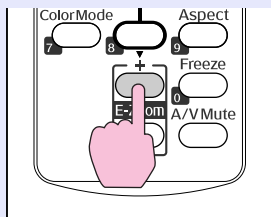

2

Posuňte křížek do oblasti obrazu, která má být zvětšena.

Dálkové ovládání

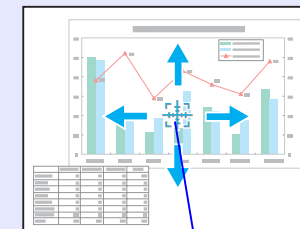
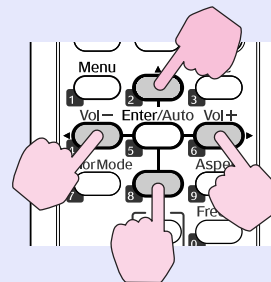

Křížek

3

Proveďte zvětšení.

Dálkové ovládání

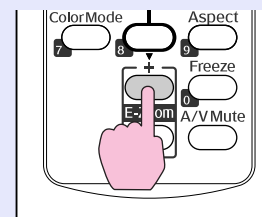

Opakovaným stisknutím tlačítka se oblast zvětší. Stisknutím a podržením tlačítka se zvětšení provede rychleji. Zvětšený obraz zmenšíte tlačítkem [-]. Stisknutím tlačítka [Esc] zvětšení zrušíte.



- Na obrazovce se objeví poměr zvětšení. Vybranou oblast lze zvětšit jednou až čtyřikrát (v 25 krocích).
- Obrázek můžete procházet pomocí tlačítka [▲], [▼], [◀] nebo [▶].

Projektor má následující rozšířené možnosti zabezpečení.

- Zabezpečení heslem
Umožňuje omezit uživatele projektoru.
- Provozní zámek
Můžete zabránit, aby mohli uživatelé měnit nastavení projektoru bez svolení.
- Zámek proti zcizení
Projektor je vybaven různými typy bezpečnostních zařízení proti zcizení.

Správa uživatelů (Zabezpečení heslem)

Je-li aktivována funkce Zabezpečení heslem, uživatelé, kteří neznají heslo, nemohou projektor používat k promítání, i když je projektor zapnutý. Dále také nelze změnit uživatelské logo, které se zobrazí po zapnutí projektoru. Tato funkce slouží jako ochrana proti zcizení, protože zcizený projektor nelze používat. V době zakoupení není funkce Zabezpečení heslem aktivní.

■ Typ zabezpečení heslem

V závislosti na způsobu používání projektoru lze nastavit následující tři typy zabezpečení heslem.

1. "Ochrana napájení"

Po nastavení funkce "Ochrana napájení" na možnost "Zapnuto" je nutné při každém zapnutí projektoru po vypnutí zadat heslo, které bylo zadáno před posledním vypnutím. V případě zadání nesprávného hesla se promítání nezahájí.

2. "Ochrana uživ. loga"

Když je funkce "Ochrana uživ. loga" nastavena na "Zapnuto", nelze měnit následující nastavení.

- Zachycení uživatelského loga
- Nastavení "Pozadí zobrazení", "Úvodní obrazovka" a "Vypnout A/V" se mění z nabídky "Zobrazení" v konfigurační nabídce.

3. "Síťová ochrana"

Je-li funkce "Síťová ochrana" nastavena na možnost "Zapnuto", nelze provádět změny nastavení položky "Síť" v konfigurační nabídce.

■ Nastavení funkce Zabezpečení heslem

Následující postup slouží k nastavení funkce Zabezpečení heslem.

Postup



Stiskněte a podržte tlačítko [Freeze] po dobu 5 sekund.

Zobrazí se nabídka nastavení zabezpečení heslem.

Dálkové ovládání

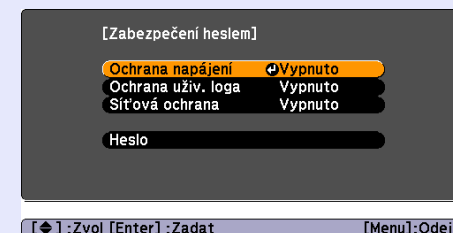
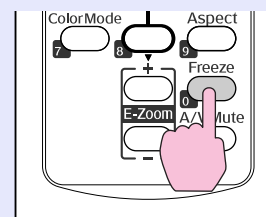

• **Pokud je funkce Zabezpečení heslem již aktivována, musíte zadat heslo.**

Pokud zadáte heslo správně, zobrazí se nabídka nastavení zabezpečení heslem.

☞ "Zadání hesla" [s.21](#)

• **Po nastavení hesla nalepte nálepku zabezpečení heslem na viditelné místo na projektoru jako další varování pro zloděje.**

2 Zapněte funkci "Ochrana napájení".

- (1) Vyberte položku "Ochrana napájení" a potom stiskněte tlačítko [Enter].
- (2) Vyberte možnost "Zapnuto" a potom stiskněte tlačítko [Enter].
- (3) Stiskněte tlačítko [Esc].

3 Zapněte funkci "Ochrana uživ. loga".

- (1) Vyberte položku "Ochrana uživ. loga" a potom stiskněte tlačítko [Enter].
- (2) Vyberte možnost "Zapnuto" a potom stiskněte tlačítko [Enter].
- (3) Stiskněte tlačítko [Esc].

4 Zapněte funkci "Síťová ochrana".

- (1) Vyberte možnost "Síťová ochrana" a potom stiskněte tlačítko [Enter].
- (2) Vyberte možnost "Zapnuto" a potom stiskněte tlačítko [Enter].
- (3) Stiskněte tlačítko [Esc].

5 Nastavte heslo.

- (1) Vyberte možnost "Heslo" a potom stiskněte tlačítko [Enter].
- (2) Po zobrazení zprávy "Změnit heslo?" vyberte možnost "Ano" a potom stiskněte tlačítko [Enter]. Výchozí nastavení hesla je "0000". Doporučujeme je však změnit. Pokud vyberete položku "Ne", znovu se objeví nabídka nastavení Zabezpečení heslem z kroku 1.

- (3) Zadejte číselnými tlačítky čtyři číslice. Zadané číslo se zobrazí jako "* * * *". Po zadání čtvrté číslice se zobrazí obrazovka potvrzení.

Dálkové ovládání

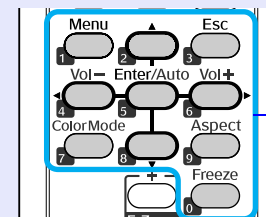

Číselná tlačítka

- (4) Znovu zadejte heslo. Objeví se zpráva "Nové heslo bylo uloženo.". Jestliže heslo zadáte nesprávně, zobrazí se výzva k opakovanému zadání hesla.

■ Zadání hesla

Po zobrazení obrazovky pro zadání hesla zadejte heslo pomocí číselných tlačítek na dálkovém ovladači.

Postup

Pomocí číselných tlačítek zadejte heslo.

Po zadání správného hesla bude zahájena projekce.

Upozornění

- *Pokud heslo zadáte nesprávně třikrát po sobě, objeví se přibližně na pět minut zpráva "Funkce projektoru budou uzamčeny." a poté se projektor přepne do pohotovostního režimu. V takovém případě odpojte zástrčku ze zásuvky a znovu ji zapojte. Poté projektor znovu zapněte. Projektor znovu zobrazí obrazovku pro zadání hesla, na které můžete zadat správné heslo.*
- *Pokud heslo zapomenete, poznamenejte si číslo "Kód požadavku: xxxxx", které se zobrazí na obrazovce, a kontaktujte nejbližší adresu v dokumentu Příručka pro podporu a servis. ➔ [Projektor Epson – seznam kontaktů](#)*
- *Jestliže budete uvedenou operaci opakovat a zadáte nesprávné heslo třicetkrát po sobě, zobrazí se následující zpráva. Potom zadání hesla projektoru již nebude možné. "Funkce projektoru budou uzamčeny. Kontaktujte společnost Epson podle informací v dokumentaci." ➔ [Projektor Epson – seznam kontaktů](#)*

Omezení používání ovládacího panelu (Provozní zámek)

Některým z následujících postupů můžete zamknout tlačítka ovládacího panelu.

- Úplné uzamčení
Budou zamčena všechna tlačítka na ovládacím panelu. Nelze provádět žádné operace z ovládacího panelu, včetně zapnutí a vypnutí napájení.
- Provozní zámek
Budou zamčena všechna tlačítka na ovládacím panelu vyjma tlačítka [⏻].

Tato funkce je vhodná při akcích nebo prezentacích, když potřebujete deaktivovat všechna tlačítka a pouze promítat nebo ve školách, když potřebujete omezit používání tlačítek. Projektor lze nadále ovládat pomocí dálkového ovladače.

Postup

- 1 Stiskněte tlačítko [Menu] a vyberte položku "Nastavení" - "Provozní zámek" v konfigurační nabídce. 🖱️ "Používání konfigurační nabídky" s.25

Použití dálkového ovladače

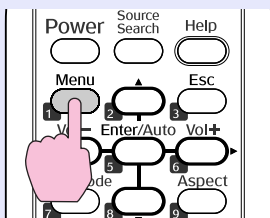

Použití ovládacího panelu

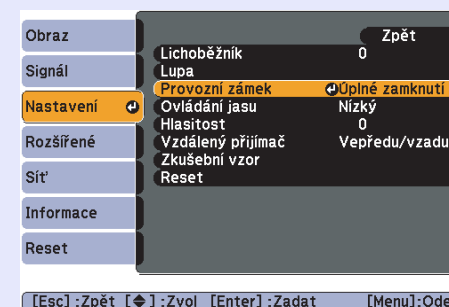
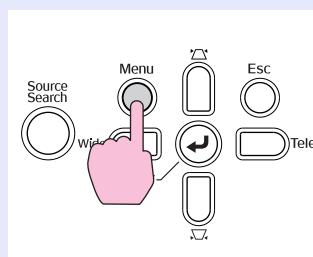

V průvodci pod nabídkou zjistíte, jaká tlačítka jsou k dispozici a jaké funkce provádí.

- 2 Vyberte možnost "Úplné uzamčení" nebo "Provozní zámek".

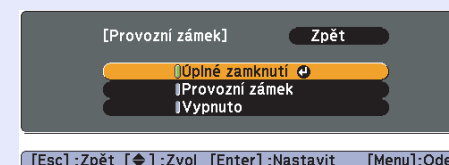

- 3 Po zobrazení potvrzení klepněte na tlačítko "Ano".
Tlačítka ovládacího panelu budou uzamčena podle zvoleného nastavení.



Chcete-li odemknout tlačítka ovládacího panelu, použijte některý z následujících postupů.

- Pomocí dálkového ovladače vyberte v konfigurační nabídce možnost "Vypnuto" v části "Nastavení" - "Provozní zámek".
- Stiskněte a podržte tlačítko [Enter] na ovládacím panelu po dobu přibližně sedmi sekund. Zobrazí se zpráva o odemčení.

Zámek proti zcizení

Jelikož je projektor často upevněn ke stropu a je ponecháván v místnosti bez dozoru, je možné, že se může někdo pokusit o jeho odnesení. Projektor je proto vybaven následujícími bezpečnostními doplňky.

- **Bezpečnostní slot**
Bezpečnostní slot je kompatibilní se systémem Microsaver Security System společnosti Kensington. Další podrobnosti o systému Microsaver Security System jsou k dispozici na webu společnosti Kensington <http://www.kensington.com/>.
- **Upevňovací bod bezpečnostního kabelu**
Tímto místem lze protáhnout běžně dostupný kabel na ochranu proti krádeži a upevnit projektor ke stolu nebo ke sloupu.

■ Montáž bezpečnostního kabelu

Provlečte bezpečnostní kabel otvorem.
Pokyny k uzamčení naleznete v dokumentaci dodané k bezpečnostnímu kabelu.

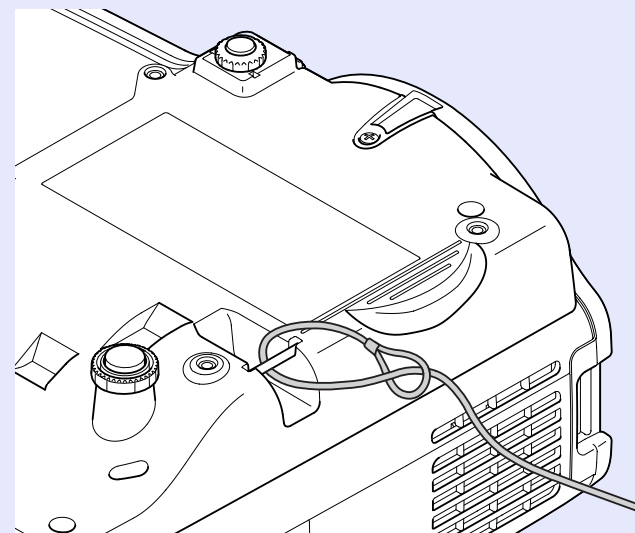



Konfigurační nabídka

Tato kapitola popisuje použití konfigurační nabídky a její funkce.

Používání konfigurační nabídky	25
Seznam funkcí.....	26
• Nabídka Obraz.....	26
• Nabídka Signál	27
• Nabídka Nastavení	29
• Nabídka Rozšířené	30
• Nabídka Síť.....	32
• Nabídka Informace (pouze obraz)	35
• Nabídka Reset.....	36

1 Výběr z hlavní nabídky

Hlavní nabídka

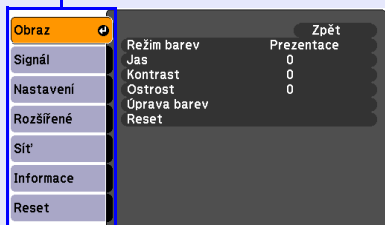

[F4]:Zvol [Enter]:Zadat [Menu]:Odej

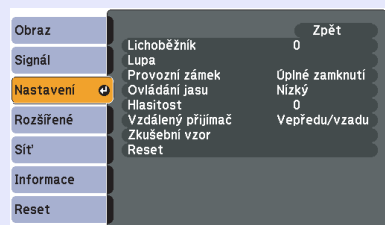
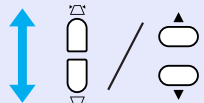

[F4]:Zvol [Enter]:Zadat [Menu]:Odej

2 Výběr z dílčí nabídky

Dílčí nabídka (nastavení)

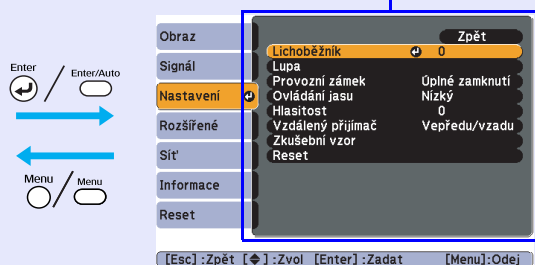

Enter / Enter/Auto

Menu / Menu

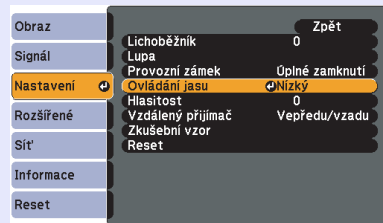

[Esc]:Zpět [F4]:Zvol [Enter]:Zadat [Menu]:Odej

Enter / Enter/Auto

Menu / Menu

3 Změna vybrané položky

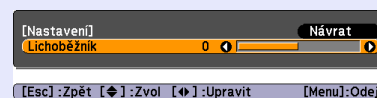

Menu / Menu



Menu / Menu

Vyberte nastavení, které chcete změnit

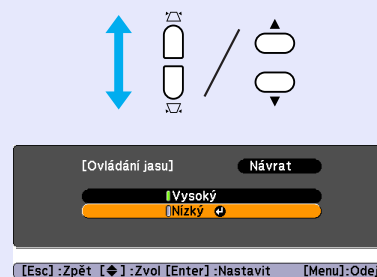

Enter / Enter/Auto

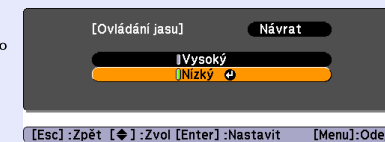

Používaná tlačítka

Použití ovládacího panelu

Použití dálkového ovladače

Nabídka Obraz



Položky, které lze nastavit, se liší v závislosti na aktuálně promítaném obrazovém signálu podle následujících fotografií obrazovek. Podrobná nastavení se ukládají pro každý obrazový signál.

Počítačový obraz



Komponentní video▶/Kompozitní video▶/S-video▶



Dílčí nabídka	Funkce
Režim barev	Můžete nastavit kvalitu obrazu, která vyhovuje danému prostředí.  s.13
Jas	Můžete upravit jas obrazu.
<u>Kontrast</u> ▶	Můžete upravit rozdíl mezi světlými a tmavými částmi obrazu.
Sytost barev	Můžete nastavit sytost barev obrazu.
Odstín	(Nastavení je možné pouze, když je při používání kompozitního videa nebo S-Video přijímán signál NTSC.) Můžete upravit tón obrazu.
Ostrost	Můžete upravit ostrost obrazu.
Úprava barev	Můžete provádět úpravy některé z následujících položek: Abs. teplota barev: Můžete nastavit celkový odstín obrazu. Můžete nastavit odstín po 10 stupních od 5000 K do 10000 K. Při výběru vysoké hodnoty získá obraz modrý nádech. Při výběru nízké hodnoty získá obraz červený nádech. Červená, Zelená, Modrá: Můžete upravit sytost jednotlivých barev. (Tuto položku nelze vybrat, pokud vyberete položku "sRGB"▶ pro nastavení "Režim barev" v nabídce "Obraz".)
Reset	Umožňuje obnovit výchozí nastavení všech hodnot nastavení nabídky "Obraz". Chcete-li obnovit výchozí nastavení všech položek nabídky, viz  s.36

Nabídka Signál

Položky, které lze nastavit, se liší v závislosti na aktuálně promítaném obrazovém signálu podle následujících fotografií obrazovek. Podrobná nastavení se ukládají pro každý obrazový signál.

Počítačový obraz

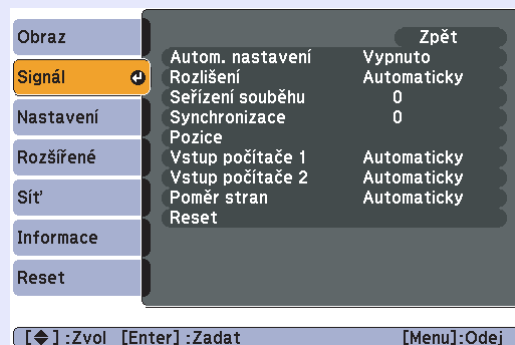





Komponentní video



Kompozitní video/S-video



Dílčí nabídka	Funkce
Autom. nastavení	Můžete vybrat, zda se v případě změny vstupního signálu obraz automaticky upraví na optimální stav (Zapnuto) nebo (Vypnuto).  s.45
Rozlišení	Je-li použito nastavení "Automaticky", bude rozlišení vstupního signálu stanoveno automaticky. Je-li použito nastavení "Širokoúhlý", jsou všechny vstupní signály zpracovávány jako širokoúhlé. Je-li použito nastavení "Normální", jsou všechny vstupní signály zpracovávány jako signály 4:3. Pokud se při použití nastavení "Automaticky" zdeformuje poměr stran nebo se posune poloha obrazu, změňte režim tak, aby odpovídal zdroji vstupu.
Seřizování souběhu	Můžete upravit obraz z počítače, pokud se na něm objeví svislé pruhy.  s.45
Synchronizace	Můžete upravit obraz počítače, pokud se v něm objeví blikání, neostrost nebo rušení.  s.45
Pozice	Můžete upravit polohu zobrazení nahoru, dolů, vlevo a vpravo, pokud část obrazu chybí tak, aby byl zobrazen celý obraz.
Progresivní	(Komponentní video lze nastavit pouze, pokud jsou přijímány signály 480i/576i) Vypnuto: Konverze IP je provedena pro každé pole obrazu. To je vhodné pro video s velkým množstvím pohybu. Zapnuto: <u>Prokládané</u> (i) signály jsou převedeny na <u>progresivní</u> (p) signály. To je vhodné pro prohlížení statických snímků.
Vstup počítače 1	Můžete vybrat vstupní signál z portu Vstup počítače 1 nebo Vstup počítače 2. Jestliže vyberete nastavení "Automaticky", vstupní signál se automaticky nastaví podle připojeného zařízení.
Vstup počítače 2	Jestliže se při nastavení "Automaticky" barvy nezobrazují správně, vyberte signál v souladu s připojeným zařízením.
Videosignál	Nastavení "Auto" zajišťuje automatické rozpoznání obrazového signálu. Pokud se na obraze objeví rušení nebo pokud dojde k problému, například pokud se při nastavení "Auto" nepromítá žádný obraz, vyberte příslušný signál podle připojeného zařízení.

Dílčí nabídka	Funkce
Poměr stran	Můžete nastavit <u>poměr stran</u> promítaného obrazu.  s.15
Reset	Lze obnovit výchozí hodnoty všech nastavení v nabídce "Signál" vyjma položek "Vstup počítače 1" a "Vstup počítače 2". Chcete-li obnovit výchozí nastavení všech položek nabídky, viz  s.36



Nabídka Nastavení

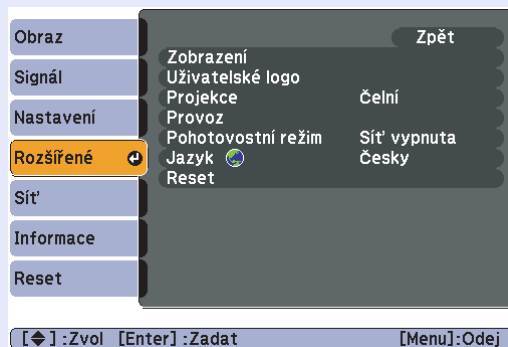

Dílčí nabídka	Funkce
Úprava lichoběžníkového zkreslení	Umožňuje upravit lichoběžníkové zkreslení obrazu. 🖱️ Úvodní příručka
Lupa	Upravuje velikost obrazu. (Tele/Wide)
Provozní zámek	Umožňuje omezit používání ovládacího panelu projektoru. 🖱️ s.22
Ovládání jasu	Umožňuje vybrat jedno ze dvou nastavení jasu lampy. Vyberte položku "Nízký", jestliže je promítaný obraz příliš jasný, např. když promítáte ve tmavé místnosti na malé plátno. Pokud vyberete položku "Nízký", sníží se jas obrazu, spotřeba elektřiny a hluchnost projektoru a také to bude mít příznivý vliv na životnost lampy. Spotřeba elektřiny: sníží se přibližně o 35 W, životnost lampy: prodlouží se přibližně 1,5krát
Hlasitost	Umožňuje nastavit hlasitost.
Vzdálený přijímač	Můžete omezit příjem operačního signálu z dálkového ovládání. Chcete-li zamezit ovládání pomocí dálkového ovladače nebo je-li v blízkosti vzdáleného přijímače fluorescenční světlo, můžete nastavit deaktivaci vzdáleného přijímače, který nechcete používat nebo který je vystaven rušení.
Zkušební vzor	Při nastavení projektoru se zobrazuje zkušební vzor, abyste mohli promítání nastavit bez nutnosti připojení dalšího zařízení. Když se zobrazuje zkušební vzor, lze provést úpravy nastavení lupy a zaostření a opravu lichoběžníku. Stisknutím tlačítka [Esc] na dálkovém ovladači nebo na ovládacím panelu můžete zkušební vzor zrušit.
Reset	Umožňuje obnovit výchozí nastavení všech hodnot nastavení nabídky "Nastavení". Chcete-li obnovit výchozí nastavení všech položek nabídky, viz 🖱️ s.36

Nabídka Rozšířené



Dílčí nabídka	Funkce
Zobrazení	<p>Umožňuje měnit nastavení vztahující se k zobrazení dat projektoru.</p> <p>Zprávy: Můžete nastavit, zda chcete (Zapnuto) nebo nechcete (Vypnuto) zobrazit název zdroje při změně vstupního zdroje, název barevného režimu při změně nastavení Barevný režim, zprávu o tom, že není přijímán žádný vstupní signál atd.</p> <p>Pozadí obrazu^{*1}: Můžete nastavit stav obrazu pro případ, když není k dispozici žádný signál, na "Černá", "Modrá" nebo "Logo".</p> <p>Úvodní obrazovka^{*1}: Můžete nastavit, zda se zobrazí (Zapnuto) úvodní obrazovka (obraz promítaný po zapnutí projektoru) či nikoli (Vypnuto).</p> <p>Vypnout A/V^{*1}: Můžete nastavit obraz, který bude zobrazen během Vypnout A/V na "Černá", "Modrá" nebo "Logo".</p>
Uživatelské logo ^{*1}	Můžete změnit uživatelské logo, které se zobrazí na pozadí a které se objeví při aktivaci funkce Vypnout A/V.  s.59
Projekce	<p>Podle umístění projektoru můžete zvolit některé z následujících nastavení.  s.50</p> <p>"Čelní" "Čelní/Strop" "Zadní" "Zadní/strop"</p> <p>Stisknutím a podržením tlačítka [A/V Mute] na dálkovém ovladači po dobu pěti sekund můžete změnit nastavení následujícím způsobem.</p> <p>"Čelní" ↔ "Čelní/strop"</p> <p>"Zadní" ↔ "Zadní/strop"</p>
Provoz	<p>Napájení zapnuto: Můžete nastavit, zda bude funkce Napájení zapnuto zapnutá (Zapnuto) nebo vypnutá (Vypnuto). Je-li tato položka nastavena na "Zapnuto" a ponecháte napájecí kabel připojený k zásuvce, může vzniknout rázové napětí, které může způsobit automatické zapnutí projektoru.</p> <p>Klidový režim: Když je nastaveno na "Zapnuto", automaticky vypne napájení, když není na vstupu žádný signál a přístroj není používán.</p> <p>Čas úsp. režimu: Když je Klidový režim nastaven na "Zapnuto", můžete nastavit interval vypnutí napájení projektoru od 1 do 30 minut.</p> <p>Vysoká nadm. výška: Pokud projektor používáte v nadmořské výšce vyšší než 1 500 m, vyberte nastavení "Zapnuto".</p>

Díličí nabídka	Funkce
Pohotovostní režim	Chcete-li použít funkci sledování sítě a řídicí funkce, když je projektor v pohotovostním režimu, vyberte nastavení "Síť zapnuta". Ke sledování a kontrole stavu projektoru prostřednictvím sítě můžete použít protokol <u>SNMP</u> nebo software "EMP Monitor" dodaný s výrobkem.
Jazyk	Můžete nastavit jazyk zobrazovaných zpráv.
Reset	Můžete resetovat položky "Zobrazení ^{*1} " a "Provoz ^{*2} " v nabídce "Rozšířené" na výchozí nastavení. Chcete-li obnovit výchozí nastavení všech položek nabídky, viz s.36



*1 Je-li položka "Ochrana uživ. loga" nastavena na možnost "Zapnuto" v části "Zabezpečení heslem", nelze měnit nastavení uživatelského loga. Chcete-li provést změny, nastavte položku "Ochrana uživ. loga" na "Vypnuto". [s.19](#)

*2 Vyjma "Vysoká nadm. výška".

Nabídka Sít'

Je-li položka "Sít'ová ochrana" nastavena na možnost "Zapnuto" v části "Zabezpečení heslem", zobrazí se zpráva a nelze měnit nastavení. Chcete-li provést změny, nastavte položku "Sít'ová ochrana" na "Vypnuto".  [s.19](#)



Dílčí nabídka	Funkce
Kabelová LAN	<p>Umožňuje provádět sít'ová nastavení.</p> <p>DHCP: Můžete nastavit, zda chcete používat protokol DHCP (Zapnuto) či nikoli (Vypnuto). Je-li nastavena hodnota "Zapnuto", nelze nastavit další adresy.</p> <p>Adresa IP: Můžete zadat adresu IP přidělenou projektoru.*¹ Do každého pole adresy lze zadat číslo od 0 do 255. Nelze však používat následující adresy IP. 0.0.0.0, 0.x.x.x, 127.x.x.x, 224.0.0.0 až 255.255.255.255 (x představuje číslo od 0 do 255).</p> <p>Maska podsítě: Můžete zadat masku podsítě projektoru.*¹ Do každého pole adresy lze zadat číslo od 0 do 255. Nelze však používat následující masky podsítě. 0 až 254.x.x.x. 255.255.255.255</p> <p>Adresa brány: můžete zadat adresu IP brány projektoru.*¹ Do každého pole adresy lze zadat číslo od 0 do 255. Nelze však používat následující adresy brány. 0.0.0.0, 127.x.x.x, 224.0.0.0 až 255.255.255.255 (x představuje číslo od 0 do 255).</p> <p>Adresa MAC: Můžete zadat adresu MAC projektoru.</p>
Heslo k PJ linku	<p>Zadejte heslo, které budete používat při přístupu k projektoru pomocí kompatibilního softwaru PJLink.*¹  s.69</p> <p>Lze zadat až 32 alfanumerických znaků.</p>
Příst. heslo na web	<p>Zadejte heslo, které budete používat při úpravě nastavení a ovládání projektoru pomocí webového rozhraní.*¹ Můžete zadat až 8 alfanumerických znaků.</p> <p>Ovládání pomocí webového rozhraní je funkce počítače, která umožňuje nastavení a ovládání projektoru pomocí webového prohlížeče v počítači, ve které je spuštěná aplikace EMP Monitor.  EMP Monitor Návod na použití</p>

Dílčí nabídka	Funkce
<u>SNMP</u> »	Umožňuje provádět nastavení SNMP. Adresa IP depeše 1/Adresa IP depeše 2: Můžete zaregistrovat až dvě možnosti cíle oznámení depeše SNMP. Adresa IP zaregistrovaná v položce "Adresa IP depeše 2" je použita, pokud adresa IP v položce "Adresa IP depeše 1" není dostupná. Chcete-li ke sledování projektoru použít protokol SNMP, potřebujete do počítače nainstalovat program správce SNMP. Protokol SNMP musí být spravován správcem sítě.
Mail	Když je nastavena tato možnost, budete v případě problému nebo varování projektoru informováni e-mailem.*2 Mailová zpráva: Můžete nastavit, zda chcete používat upozorňování e-mailem (Zapnuto) či nikoli (Vypnuto). SMTP Server: Můžete zadat adresu IP serveru SMTP projektoru.*1 Do každého pole adresy lze zadat číslo od 0 do 255. Nelze však používat následující adresy IP. 127.x.x.x, 224.0.0.0 až 255.255.255.255 (x představuje číslo od 0 do 255). Č. portu: Můžete zadat číslo portu serveru SMTP.*1 Počáteční hodnota je 25. Můžete zadat číslo od 1 do 65 535. Cílová adresa 1/Cílová adresa 2/Cílová adresa 3: Můžete zadat*1 cílovou e-mailovou adresu a obsah zprávy pro přijetí oznámení, dojde-li k problému nebo varování. Můžete zaregistrovat až tři adresy. U e-mailových adres můžete zadat až 32 jednobajtových alfanumerických znaků.
Název projektoru	Můžete zadat název projektoru. Při připojení k síti je tento název používán k označení projektoru.
<u>AMX Device Discovery</u> »	Je-li nastavena hodnota "Zapnuto" a projektor je připojen do sítě, lze jej detekovat pomocí funkce AMX Device Discovery. Nastavte je na "Vypnuto", když projektor není připojen k řadiči AMX nebo k síti, která umožňuje zjišťování projektoru pomocí funkce AMX Device Discovery.
Reset	Umožňuje obnovit výchozí nastavení všech hodnot nastavení nabídky "Sít". Chcete-li obnovit výchozí nastavení všech položek nabídky, viz  s.36

*1 Při zadávání čísel a hesel je zobrazena následující softwarová klávesnice. Nakláněním tlačítek [▲], [▼], [◀] a [▶] na dálkovém ovladači přesuňte kurzor na cílovou klávesu a potom stisknutím klávesy [Enter] zadejte. Po zadání všech znaků potvrďte zadání stisknutím klávesy [Finish] na klávesnici. Stisknutím tlačítka [Cancel] na klávesnici zadání zrušíte.

Při každém výběru klávesy dojde k přepnutí a změně mezi velkými a malými písmeny.



Při každém výběru klávesy dojde k přepnutí a změně kláves se symboly pro oddíl ohraničený rámem.



*2 Když je funkce Upozornění e-mailem nastavena na "Zapnuto" a dojde k problému nebo varování projektoru, bude odeslán následující e-mail.

Předmět: Projektor EPSON

První řádek: Název projektoru, u kterého došlo k problému

Druhý řádek: Adresa IP nastavená pro projektor, u kterého došlo k problému

Třetí a další řádky: Podrobnosti o problému

Podrobnosti o problému jsou uvedeny v jednotlivých řádcích. V následující tabulce jsou popsány podrobnosti uvedené ve zprávě.

Podrobné pokyny pro odstraňování problémů viz "Popis indikátorů".  s.39

Zpráva	Příčina
Internal error	Vnitřní chyba
Fan related error	Chyba ventilátoru
Sensor error	Chyba snímače
Lamp timer failure	Selhání lampy
Lamp out	Chyba lampy
Lamp cover is open.	Otevřený kryt lampy
Internal temperature error	Chyba vysoké teploty (Přehřívání)
High-speed cooling in progress	Varování vysoké teploty
Lamp replacement notification	Výměna lampy
No-signal	Žádný signál Na vstupu projektoru není žádný signál obrazu. Zkontrolujte stav připojení a zda je k projektoru připojeno napájení.

Symbol (+) nebo (-) se zobrazí na začátku zprávy.

(+): Došlo k problému projektoru

(-): Problém projektoru byl odstraněn

Nabídka Informace (pouze obraz)

Umožňuje zkontrolovat stav promítaného obrazového signálu a stav projektoru. Zobrazené položky se liší v závislosti na aktuálně promítaném obrazovém signálu podle následujících fotografií obrazovek.

Počítačový obraz/Komponentní video»



Kompozitní video»/S-video»



Dílčí nabídka	Funkce
Provoz lampy (hod)	Můžete zobrazit kumulativní provozní dobu lampy*. Při dosažení kritické doby lampy se znaky zobrazí žlutě.
Zdroj	Můžete zobrazit název vstupního portu připojeného zařízení, jehož signál se právě promítá.
Vstupní signál	Můžete zobrazit obsah pro "Vstup počítače 1" a "Vstup počítače 2" nastavené v nabídce "Signál" podle nastavení "Zdroj".
Rozlišení	Můžete zobrazit vstupní rozlišení.
Videosignál	Můžete zobrazit obsah položky "Videosignál" nastavené v nabídce "Signál".
Obnov. kmitočet»	Můžete zobrazit obnovovací kmitočet.
Informace o synch.»	Můžete zobrazit informace o obrazovém signálu. Tyto informace mohou být vyžadovány v případě opravy.
Stav	Informace o problémech, k nimž u projektoru došlo. Tyto informace mohou být vyžadovány v případě opravy.

* Během prvních 10 hodin je jako kumulativní provozní doba zobrazeno "0H". Po 10 a více hodinách bude ke každé další hodině přidána jedna hodina.

Nabídka Reset



Dílčí nabídka	Funkce
Resetovat vše	Umožňuje obnovit výchozí nastavení všech položek nabídek. U následujících položek nebude obnoveno výchozí nastavení: "Vstup počítače 1", "Vstup počítače 2", "Uživatelské logo", všechny položky nabídek "Sít", "Provoz lampy (hod)" a "Jazyk".
Reset hodin lampy	Můžete vymazat kumulativní počet hodin Provoz lampy (hod) a obnovit "0H". Počet hodin lampy resetujte při výměně lampy.



Odstraňování problémů

Tato kapitola popisuje určování problémů a jejich řešení.

Používání nápovědy.....	38
Řešení problémů.....	39
• Popis indikátorů.....	39
☰ Indikátor napájení svítí červeně.....	40
☼ ↓ Indikátor svítí nebo bliká oranžově	41
• Pokud indikátory nenabídnou žádné řešení.....	42
Problémy týkající se obrazu	43
Problémy při spuštění projekce	47
Jiné problémy	47

Jestliže v souvislosti s projektorem nastanou problémy, zprávy nápovědy na obrazovce vám umožní daný problém vyřešit.

Postup

- 1 Stiskněte tlačítko [Help].**
Zobrazí se obrazovka nápovědy.

Použití dálkového ovladače

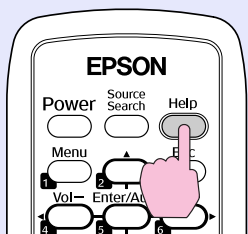

Použití ovládacího panelu

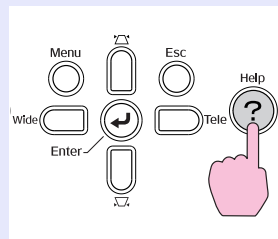

- 2 Vyberte položku nabídky.**

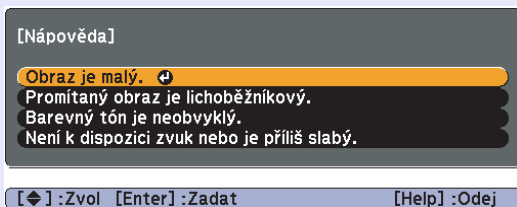

Použití dálkového ovladače

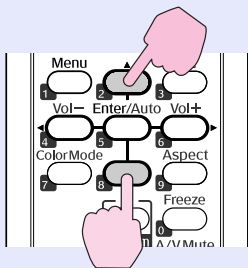

Použití ovládacího panelu

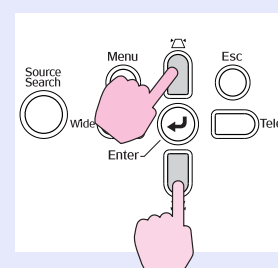

- 3 Potvrďte volbu.**

Použití dálkového ovladače

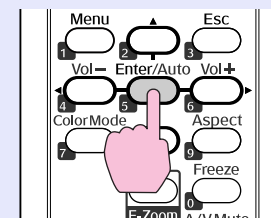

Použití ovládacího panelu

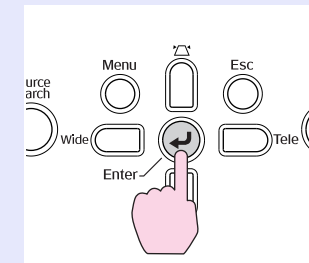

Dotazy a řešení se zobrazují, jak je znázorněno na následující obrazovce.

Stisknutím tlačítka [Help] ukončete nápovědu.

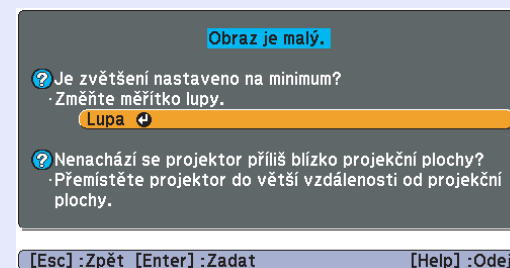

Jestliže nápověda nepomůže problém vyřešit, viz část "Řešení problémů" (s.39).

Jestli máte s projektorem problémy, nejdříve zkontrolujte indikátory projektoru a přejděte níže k části "Popis indikátorů". Jestliže indikátory přesně neurčí, v čem problém spočívá, viz část "Pokud indikátory nenabídnou žádné řešení".  s.42

Popis indikátorů

Projektor je vybaven následujícími třemi indikátory, které označují provozní stav projektoru.

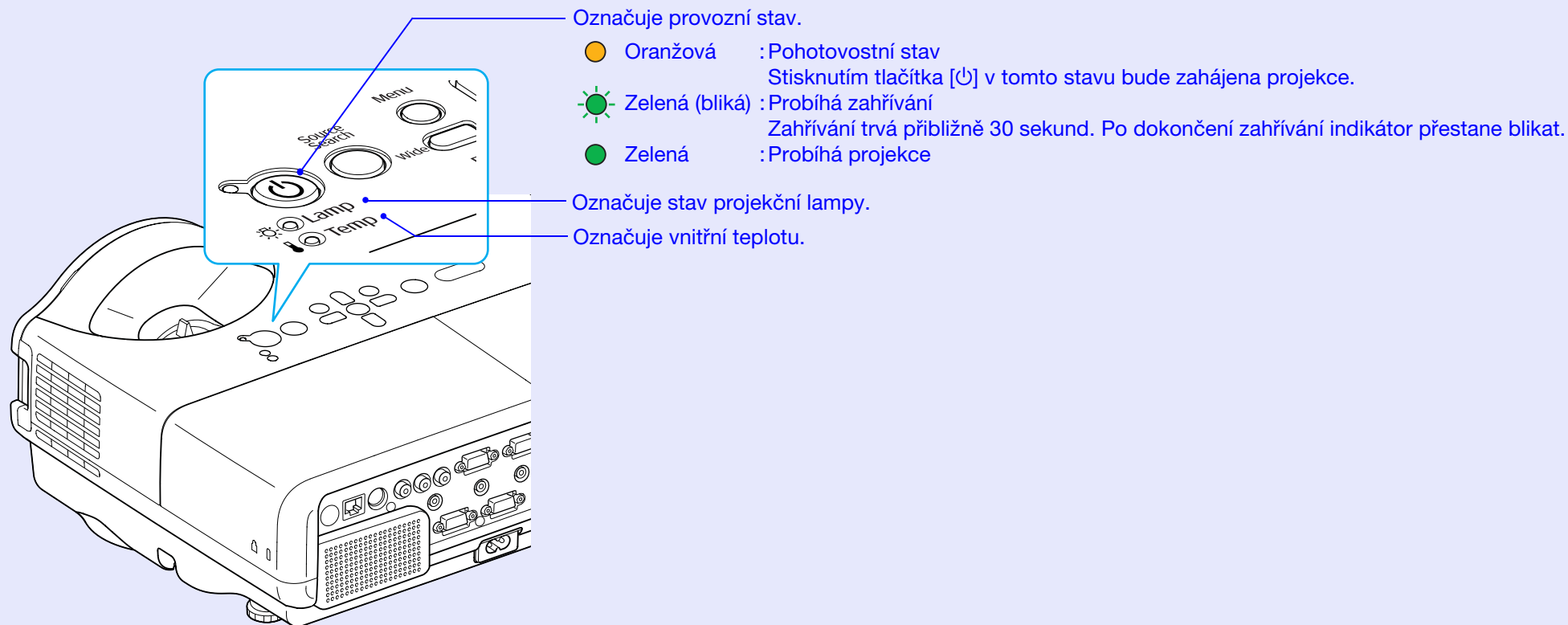





























V následujících tabulkách najdete popis indikátorů a řešení problémů.

Pokud nesvítí žádný indikátor, zkontrolujte, zda je napájecí kabel správně připojený a zda zdroj napájení funguje.

Po odpojení napájecího kabelu někdy zůstane krátce svítit indikátor ⏻. Nejedná se o závadu.

 **Indikátor napájení svítí červeně**
Problém

● : Svítí  : Bliká ○ : Nesvítí

Stav	Příčina	Řešení nebo stav
  Červená   Červená   Červená	Vnitřní chyba	Přestaňte projektor používat, odpojte napájecí kabel ze zásuvky a kontaktujte prodejce nebo použijte nejbližší adresu uvedenou v dokumentu <i>Příručka pro podporu a servis</i> .  Projektor Epson – seznam kontaktů
 ● Červená  ○   Červená	Chyba ventilátoru Chyba snímače	Přestaňte projektor používat, odpojte napájecí kabel ze zásuvky a kontaktujte prodejce nebo použijte nejbližší adresu uvedenou v dokumentu <i>Příručka pro podporu a servis</i> .  Projektor Epson – seznam kontaktů
 ● Červená  ○  ● Červená	Chyba vysoké teploty (přehřívání)	<p>Lampa se automaticky vypne a projekce zastaví. Počkejte asi pět minut. Zhruba po pěti minutách se projektor přepne do pohotovostního režimu; zkontrolujte následující dva body.</p> <ul style="list-style-type: none"> • Zkontrolujte čistotu vzduchového filtru a průchodnost větracích otvorů. Dále ověřte, že projektor není umístěn těsně u zdi. • Jestliže je vzduchový filtr zanesený, vyčistěte jej nebo vyměňte.  s.51, 57 <p>Pokud chyba přetrvává i po zkontrolování výše uvedených bodů, přestaňte projektor používat, odpojte napájecí kabel ze zásuvky a kontaktujte prodejce nebo použijte nejbližší adresu uvedenou v dokumentu <i>Příručka pro podporu a servis</i>.  Projektor Epson – seznam kontaktů</p> <p>Pokud projektor používáte v nadmořské výšce nad 1 500 m, nastavte položku "Vysoká nadm. výška" na možnost "Zapnuto".  s.30</p>
 ● Červená   Červená  ○	Chyba lampy Selhání lampy Otevřený kryt lampy	<p>Zkontrolujte následující dva body.</p> <ul style="list-style-type: none"> • Vyměňte lampu a zkontrolujte, jestli není prasklá.  s.54 • Vyčistěte vzduchový filtr.  s.51 <p>Pokud není prasklá - Vraťte lampu zpět a zapněte napájení. Pokud chyba přetrvává - Vyměňte ji za novou lampu a zapněte napájení. Pokud chyba i nadále přetrvává - Přestaňte projektor používat, odpojte napájecí kabel ze zásuvky a kontaktujte prodejce nebo použijte nejbližší adresu uvedenou v dokumentu <i>Příručka pro podporu a servis</i>.  Projektor Epson – seznam kontaktů</p> <p>Pokud je prasklá - Vyměňte ji za novou nebo požádejte nejbližšího prodejce o radu. Jestliže lampu vyměňujete sami, dávejte pozor, abyste se o rozbité sklo neporanili (dokud lampu nevyměníte, projekce nebude možná).</p> <p>Ujistěte se, že je lampa nainstalovaná správně a že je a kryt zavřený.  s.54 Pokud není kryt lampy nebo lampa správně nainstalovaná, nerozsvítí se.</p> <p>Pokud projektor používáte v nadmořské výšce nad 1 500 m, nastavte položku "Vysoká nadm. výška" na možnost "Zapnuto".  s.30</p>

☀️ ⚠️ Indikátor svítí nebo bliká oranžově Varování

● : Svítí ☀️ : Bliká ○ : Nesvítí ◐ : V závislosti na stavu projektoru

Stav	Příčina	Řešení nebo stav
⏻ ● Červená ☀️ ○ 🌡️ ☀️ Oranžová	Varování vysoké teploty	(Nejedná se o problém. Nicméně pokud se teplota opět nadměrně zvýší, projekce se automaticky vypne.) <ul style="list-style-type: none"> • Zkontrolujte čistotu vzduchového filtru a průchodnost větracích otvorů. Dále ověřte, že projektor není umístěn těsně u zdi. • Jestliže je vzduchový filtr zanesený, vyčistěte jej nebo vyměňte. 🖱️ s.51, 57
⏻ ◐ ☀️ ☀️ Oranžová 🌡️ ○	Výměna lampy	Nahradte starou lampu novou. 🖱️ s.54 Budete-li lampu používat po uplynutí intervalu pro výměnu, zvyšuje se pravděpodobnost výbuchu lampy. Co nejdříve lampu vyměňte.



- **Jestliže projektor nefunguje správně i když indikátory ukazují normální stav, viz část "Pokud indikátory nenabídnou žádné řešení" (🖱️ s.42).**
- **Jestliže indikátor označuje stav, který není v předchozích tabulkách popsán, kontaktujte prodejce nebo použijte nejbližší adresu uvedenou v dokumentu Příručka pro podporu a servis. 🖱️ [Projektor Epson – seznam kontaktů](#)**

Pokud indikátory nenabídnou žádné řešení

Pokud se vyskytne kterýkoli z následujících problémů a indikátory nenabídnou žádné řešení, viz stránky pro jednotlivé problémy.

Problémy týkající se obrazu

- **Žádný obraz** 🗨️ [s.43](#)
Projekce se nespustí, projekční plocha je zcela černá, projekční plocha je zcela modrá atd.
- **Pohyblivý obraz se nezobrazuje** 🗨️ [s.43](#)
Pohyblivý obraz promítaný z počítače je zobrazen černě a nic se nepromítá.
- **Projekce se automaticky zastaví** 🗨️ [s.43](#)
- **Zobrazí se zpráva "Není podporováno"** 🗨️ [s.44](#)
- **Zobrazí se zpráva "Žádný signál"** 🗨️ [s.44](#)
- **Obraz je částečně nebo celý neostrý** 🗨️ [s.44](#)
- **Obraz je rušený nebo zkreslený** 🗨️ [s.45](#)
Obraz je rušený, zkreslený nebo se objeví černobílý kostkovaný vzor.
- **Obraz je ořezán (velký) nebo malý nebo není vhodný poměr jeho stran** 🗨️ [s.45](#)
Zobrazí se jen část obrazu, obraz nemá správný poměr výšky a šířky atd.
- **Nesprávné barvy obrazu** 🗨️ [s.46](#)
Celý obraz má fialový nebo zelený tón, obraz je černobílý, barvy jsou nevýrazné atd.
(Monitory počítače a displeje LCD odlišně reprodukuje barvy, takže barvy produkované projektoem a barvy na monitoru se nemusí shodovat. Toto však neznačí problém.)
- **Obraz je tmavý** 🗨️ [s.46](#)
- **Na externím monitoru se nic nezobrazuje** 🗨️ [s.46](#)

Problémy při spuštění projekce

- **Napájení se nezapne** 🗨️ [s.47](#)

Jiné problémy

- **Není slyšet zvuk nebo je příliš slabý** 🗨️ [s.47](#)
- **Dálkový ovladač nefunguje** 🗨️ [s.48](#)
- **Není přijímána pošta, i když dojde k problému s projektoem** 🗨️ [s.48](#)

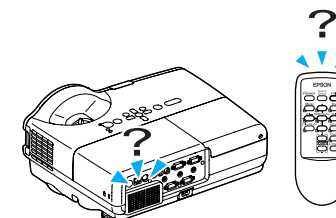

■ Problémy týkající se obrazu

■ Žádný obraz

Kontrola	Řešení
Stiskli jste tlačítko [⏻]?	Stisknutím tlačítka [⏻] zapněte napájení.
Jsou indikátory zhasnuté?	Napájecí kabel není správně připojen nebo zdroj napájení nefunguje. Zapojte napájecí kabel projektoru správně. 🖱️ <i>Úvodní příručka</i> Zkontrolujte, zda elektrická zásuvka nebo zdroj napájení funguje správně.
Není aktivní režim Vypnout A/V?	Stisknutím tlačítka [A/V Mute] na dálkovém ovladači zrušte funkci Vypnout A/V. 🖱️ s.14
Jsou správně nastaveny položky konfigurační nabídky?	Resetujte veškerá nastavení. 🖱️ "Reset" - "Resetovat vše" s.36
Je promítaný obraz zcela černý? Jen při promítání obrazového materiálu z počítače	Některé obrazy, jako například spořiče obrazovky, mohou být celé černé.
Je nastavení formátu signálu obrazu správné? Jen při promítání videa	Změňte nastavení v souladu se signálem pro připojené zařízení. 🖱️ "Signál" - "Videosignál" s.27

■ Pohyblivý obraz se nezobrazuje

Kontrola	Řešení
Je signál obrazu počítače zobrazen na displeji LCD a na monitoru? Platí jen při promítání obrazu z přenosného či stolního počítače s vestavěným displejem LCD	Přepněte signál obrazu pouze na vnější výstup. 🖱️ Postupujte podle dokumentace k počítači.

■ Projekce se automaticky zastaví

Kontrola	Řešení
Je položka "Klidový režim" nastavena na možnost "Zapnuto"?	Stisknutím tlačítka [⏻] zapněte napájení. Nechcete-li používat režim "Klidový režim", změňte nastavení na "Vypnuto". 🖱️ "Rozšířené" - "Provoz" - "Klidový režim" s.30

■ Zobrazí se zpráva "Není podporováno"

Kontrola	Řešení
Je nastavení formátu signálu obrazu správné? Jen při promítání videa	Změňte nastavení v souladu se signálem pro připojené zařízení. 🖱️ "Signál" - "Videosignál" s.27
Odpovídá rozlišení signálu a obnovovací kmitočet režimu? Jen při promítání obrazového materiálu z počítače	Podrobnosti o změně rozlišení a frekvence obrazového signálu vysílaného počítačem najdete v dokumentaci k počítači. 🖱️ "Seznam podporovaných zobrazovacích zařízení" s.70

■ Zobrazí se zpráva "Žádný signál"

Kontrola	Řešení
Jsou kabely správně připojeny?	Ověřte správnost připojení všech kabelů zajišťujících projekci. 🖱️ <i>Úvodní příručka</i>
Byl vybrán správný vstupní port?	Stisknutím tlačítka [Source Search] na dálkovém ovladači nebo na ovládacím panelu změňte obraz. 🖱️ s.12
Je zapnuté napájení počítače nebo videozdroje?	Zapněte napájení zařízení.
Je obrazový signál vysílán do projektoru? Platí jen při promítání obrazu z přenosného či stolního počítače s vestavěným displejem LCD	Pokud je obrazový signál odesílán jen do displeje počítače nebo doplňkového monitoru, nastavte výstup pro externí cíl a také monitor počítače. U některých počítačů, je-li obrazový signál odesílán externě, se obrazový signál na displeji či doplňkovém monitoru neobjeví. 🖱️ Dokumentace počítače pod názvem, jako například "Externí výstup" nebo "Připojení externího monitoru". Pokud zařízení propojíte v době, kdy je napájení projektoru nebo počítače již zapnuté, funkční [Fn] tlačítko, které přepíná videosignál počítače na externí výstup, nemusí fungovat. Vypněte napájení počítače a projektoru a poté je znovu zapněte. 🖱️ <i>Úvodní příručka</i>

■ Obraz je částečně nebo celý neostrý

Kontrola	Řešení
Je správně nastaveno zaostření?	Otáčením ovladače zaostření obraz zaostřete. 🖱️ <i>Úvodní příručka</i>
Je projektor umístěn ve správné vzdálenosti?	Doporučený rozsah projekční vzdálenosti je od 54 do 122 cm. Umístěte projektor v tomto rozsahu. 🖱️ s.61
Není hodnota korekce lichoběžníkového zkreslení příliš vysoká?	Zmenšením projekčního úhlu snižte korekci lichoběžníkového zkreslení. 🖱️ <i>Úvodní příručka</i>
Nevytvořila se na objektivu kondenzace?	Pokud byl objektiv přemístěn ze studeného do teplého prostředí nebo pokud v místě instalace dochází k náhlým změnám teploty, na objektivu se může vytvořit kondenzace, která způsobí rozostření obrazu. Než projektor zapnete, ponechte jej v místnosti přibližně jednu hodinu vypnutý. Pokud se na objektivu vytvoří kondenzace, vypněte napájení projektoru a počkejte, dokud kondenzace nezmizí.







■ Obraz je rušený nebo zkreslený

Kontrola	Řešení
Je nastavení formátu signálu obrazu správné? Jen při promítání videa	Změňte nastavení v souladu se signálem pro připojené zařízení. 🖱️ "Signál" - "Videosignál" s.27
Jsou kabely správně připojeny?	Ověřte správnost připojení všech kabelů zajišťujících projekci. 🖱️ <i>Úvodní příručka</i>
Používáte prodlužovací kabel?	Pokud používáte prodlužovací kabel, signál může být ovlivněn elektrickým rušením. Pomocí kabelů dodaných s projektozem zkontrolujte, zda problém nezpůsobují používané kabely.
Je nastaveno správné rozlišení? Jen při promítání obrazového materiálu z počítače	Nastavte počítač tak, aby vysílal signál podporovaný tímto projektozem. 🖱️ "Seznam podporovaných zobrazovacích zařízení" s.70 🖱️ Dokumentace počítače
Jsou položky " <u>Synchronizace</u> " a " <u>Seřizování souběhu</u> " správně nastavené? Jen při promítání obrazového materiálu z počítače	Stisknutím tlačítka [Auto] na dálkovém ovladači nebo tlačítka [Enter] na ovládacím panelu proveďte automatické nastavení. Jestliže po použití automatického nastavení není kvalita obrazu uspokojivá, upravte obraz pomocí funkce "Synchronizace" a "Seřízení souběhu" v konfigurační nabídce. 🖱️ "Signál" - "Seřízení souběhu", "Synchronizace" s.27





■ Obraz je ořezán (velký) nebo malý nebo není vhodný poměr jeho stran

Kontrola	Řešení
Je obraz stále zvětšený funkcí E-Zoom (El. lupa)?	Stisknutím tlačítka [Esc] na dálkovém ovladači zrušte funkci E-Zoom (El. lupa). 🖱️ s.18
Je položka "Pozice" nastavena správně?	Stisknutím tlačítka [Auto] na dálkovém ovladači nebo tlačítka [Enter] na ovládacím panelu proveďte automatické nastavení promítaného počítačového obrazu. Jestliže po použití automatického nastavení není kvalita obrazu uspokojivá, upravte obraz pomocí funkce "Pozice" v konfigurační nabídce. Kromě signálu obrazu z počítače můžete během projekce upravovat další signály pomocí položky "Pozice" v konfigurační nabídce. 🖱️ "Signál" - "Pozice" s.27
Je počítač nastaven pro použití dvou zobrazovacích zařízení? Jen při promítání obrazového materiálu z počítače	Pokud byl režim pro použití dvou zobrazovacích zařízení aktivován v dialogovém okně "Vlastnosti zobrazení" v části Ovládací panely, projektor bude promítat pouze polovinu obrazu na obrazovce počítače. Chcete-li na obrazovce počítače zobrazit celý obraz, nastavení režimu pro použití dvou zobrazovacích zařízení vypněte. 🖱️ Dokumentace ovladače grafické karty počítače
Je nastaveno správné rozlišení? Jen při promítání obrazového materiálu z počítače	Nastavte počítač tak, aby vysílal signál podporovaný tímto projektozem. 🖱️ "Seznam podporovaných zobrazovacích zařízení" s.70 🖱️ Dokumentace počítače

■ Nesprávné barvy obrazu

Kontrola	Řešení
Shoduje se nastavení vstupního signálu se signálem připojeného zařízení?	Změňte následující nastavení v souladu se signálem pro připojené zařízení. Při promítání signálu ze zařízení připojeného k Počítač 1, Počítač nebo Vstup počítače 2, viz  "Signál"-"Vstup počítače 1/2" s.27 Při promítání signálu ze zařízení připojeného k Video nebo S-Video, viz  "Signál"-"Videosignál" s.27
Je jas správně nastaven?	Upravte nastavení "Jas" v konfigurační nabídce.  "Obraz"-"Jas" s.26
Jsou kabely správně připojeny?	Ověřte správnost připojení všech kabelů zajišťujících projekci.  <i>Úvodní příručka</i>
Je správně nastavena položka " <u>Kontrast</u> "?	Upravte nastavení "Kontrast" v konfigurační nabídce.  "Obraz"-"Kontrast" s.26
Jsou správně nastavené barvy?	Upravte nastavení "Úpravy barev" v konfigurační nabídce.  "Obraz"-"Úpravy barev" s.26
Je správně nastavena sytost barev a tón?	Upravte nastavení "Sytost barev" a "Tón" v konfigurační nabídce.  "Obraz"-"Sytost barev", "Tón" s.26
Jen při promítání videa	

■ Obraz je tmavý

Kontrola	Řešení
Je správně nastaven jas a svítivost obrazu?	Upravte nastavení "Jas" a "Ovládání jasu" v konfigurační nabídce.  "Obraz"-"Jas" s.26  "Nastavení"-"Ovládání jasu" s.29
Je správně nastavena položka " <u>Kontrast</u> "?	Upravte nastavení "Kontrast" v konfigurační nabídce.  "Obraz"-"Kontrast" s.26
Není nutno vyměnit lampu?	Když se lampy blíží ke konci své životnosti, obraz je tmavší a kvalita barev nižší. Jakmile k tomu dojde, lampu vyměňte.  s.53

■ Na externím monitoru se nic nezobrazuje

Kontrola	Řešení
Není promítán obraz z jiného portu než portu Počítač 1?	Na externím monitoru lze zobrazit jen obrazový signál z portu Počítač 1.  s.62

■ Problémy při spuštění projekce

■ Napájení se nezapne

Kontrola	Řešení
Stiskli jste tlačítko [⏻]?	Stisknutím tlačítka [⏻] zapněte napájení.
Jsou indikátory zhasnuté?	Napájecí kabel není správně připojen nebo zdroj napájení nefunguje. Zapojte napájecí kabel projektoru správně. 🖱️ Úvodní příručka Zkontrolujte, zda elektrická zásuvka nebo zdroj napájení funguje správně.
Rozsvítí se nebo zhasnou indikátory, když se dotknete napájecího kabelu?	Napájecí kabel má pravděpodobně nedostatečný kontakt nebo může být vadný. Odpojte napájecí kabel a znovu jej připojte. Pokud problém nelze odstranit, přestaňte projektor používat, odpojte napájecí kabel ze zásuvky a kontaktujte prodejce nebo použijte nejbližší adresu uvedenou v dokumentu <i>Příručka pro podporu a servis</i> . 🖱️ Projektor Epson – seznam kontaktů
Je zámek ovládacího panelu nastaven na "Úplně uzamčení"?	Když stisknete a podržíte tlačítko [Enter] na ovládacím panelu po dobu přibližně sedmi sekund, zobrazí se zpráva o odemčení. 🖱️ s.22
Je vybráno správné nastavení pro vzdálený přijímač?	Zkontrolujte nastavení "Vzdálený přijímač" z konfigurační nabídky. 🖱️ "Nastavení" - "Vzdálený přijímač" s.29
Byl napájecí kabel připojen zpět okamžitě po přímém vypnutí nebo je vypnutý jistič?	Pokud je činnost vlevo prováděna při nastavení "Napájení zapnuto" na hodnotu "Zapnuto", nemusí se napájení znovu spustit. Stisknutím tlačítka [⏻] přístroj znovu zapněte.

■ Jiné problémy

■ Není slyšet zvuk nebo je příliš slabý

Kontrola	Řešení
Je zdroj zvuku správně připojen?	Ověřte, že je kabel připojen k portu Audio.
Není nastavena minimální hlasitost?	Upravte nastavení hlasitosti. 🖱️ Úvodní příručka
Není aktivní režim Vypnout A/V?	Stisknutím tlačítka [A/V Mute] na dálkovém ovladači zrušte funkci Vypnout A/V. 🖱️ s.14
Má zvukový kabel specifikaci "Bez odporu"?	Při používání běžně dostupného zvukového kabelu zkontrolujte, zda je označen specifikací "Bez odporu".

■ Dálkový ovladač nefunguje

Kontrola	Řešení
Je vysílač signálu dálkového ovladače při použití nasměrován na snímač signálu dálkového ovladače na projektoru?	Nasměrujte dálkové ovládání na snímač signálu dálkového ovladače. 🖱️ Úvodní příručka
Není dálkový ovladač příliš daleko od projektoru?	Provozní dosah dálkového ovladače je přibližně 6 metrů. 🖱️ Úvodní příručka
Nesvítí na snímač signálu dálkového ovladače přímé sluneční světlo nebo silné světlo zářivky?	Umístěte projektor tak, aby snímač signálu dálkového ovladače nebyl vystaven silnému zdroji světla. Nastavte dálkový ovladač na možnost "Vypnuto" u položky "Vzdálený přijímač" v konfigurační nabídce. 🖱️ "Nastavení" - "Vzdálený přijímač" s.29
Je vybráno správné nastavení pro vzdálený přijímač?	Zkontrolujte nastavení "Vzdálený přijímač" z konfigurační nabídky. 🖱️ "Nastavení" - "Vzdálený přijímač" s.29
Nejsou baterie vybité? Jsou baterie vloženy správně?	Zkontrolujte, zda jsou baterie vloženy správně nebo podle potřeby použijte nové. 🖱️ s.52
Nestiskli jste některé tlačítko na dálkovém ovladači déle než 30 sekund?	Pokud libovolné tlačítko na dálkovém ovladači stisknete déle než 30 sekund, dálkový ovladač přestane vysílat signál, protože se aktivuje klidový režim dálkového ovladače. Po uvolnění tlačítka se obnoví běžný režim dálkového ovladače. Tato funkce zabráňuje vybíjení baterií, protože Klidový režim funguje, když je dálkový ovladač uložen v tašce nebo když na dálkovém ovladači leží jiný předmět.

■ Není přijímána pošta, i když dojde k problému s projektorem

Kontrola	Řešení
Je položka "Pohotovostní režim" nastavena na možnost "Síť zapnuta"?	Chcete-li používat funkci Upozornění e-mailem, když se projektor nachází v pohotovostním režimu, nastavte možnost "Síť zapnuta" položky "Pohotovostní režim" v konfigurační nabídce. 🖱️ "Rozšířené" - "Pohotovostní režim" s.30
Došlo ke kritickému problému a projektor se náhle zastavil?	Když se projektor náhle zastaví, nelze odeslat poštu. Pokud abnormální stav přetrvává, kontaktujte prodejce nebo použijte nejbližší adresu uvedenou v dokumentu <i>Příručka pro podporu a servis</i> . 🖱️ Projektor Epson – seznam kontaktů
Funguje napájení projektoru?	Zkontrolujte, zda elektrická zásuvka nebo zdroj napájení funguje správně.
Je kabel síť LAN správně připojen?	Zkontrolujte správné připojení kabelu síť LAN. Není-li kabel připojen nebo je připojen nesprávně, připojte jej znovu. 🖱️ s.63
Je provedeno správné nastavení "Mail" v konfigurační nabídce?	Mailové zprávy o problémech jsou odesílány podle nastavení "Mail" v konfigurační nabídce. Zkontrolujte, zda je vybráno správné nastavení. 🖱️ "Nabídka Síť" - "Nabídka Mail" s.33

Dodatky



Tato kapitola nabízí informace o údržbě dlouhodobě zajišťující maximální výkon projektoru.

Způsoby instalace.....	50	Příslušenství a spotřební materiál.....	64
Čištění.....	51	Volitelné příslušenství.....	64
• Čištění povrchu projektoru	51	Spotřební materiál.....	64
• Čištění objektivu.....	51	Glosář.....	65
• Čištění vzduchového filtru a větracího vstupního otvoru	51	Příkazy ESC/VP21	67
Výměna spotřebního materiálu	52	• Seznam příkazů	67
• Výměna baterií v dálkovém ovladači	52	• Komunikační protokol	67
• Výměna lampy	53	• Schéma zapojení kabelů.....	68
Interval výměny lampy	53	Sériové připojení.....	68
Postup při výměně lampy	54	PJLink.....	69
Resetování provozní doby lampy.....	56	Nekompatibilní příkazy	69
• Výměna vzduchového filtru	57	Názvy vstupů definovaných standardem PJLink a odpovídající konektory projektoru.....	69
Interval výměny vzduchového filtru	57	Název výrobce pro "Manufacture name information query" (Požadavek na název výrobce).....	69
Postup při výměně vzduchového filtru	57	Název modelu zobrazeného pro "Product name information query" (Požadavek na název produktu).....	69
Důležité upozornění při převážení.....	58	Seznam podporovaných zobrazovacích zařízení	70
Uložení uživatelského loga	59	Počítačový obraz (analogový RGB).....	70
Velikost plátna a vzdálenost projektoru	61	Komponentní video.....	71
Připojení k externímu zařízení	62	Kompozitní video/S-video	71
• Připojení k externímu monitoru	62	Technické údaje	72
• Připojení k externím reproduktorům.....	62	Vzhled.....	74
Připojení ke kabelu LAN.....	63	Rejstřík	75

Tento projektor podporuje čtyři různé způsoby projekce.

⚠ Varování

- *Při upevňování projektoru na strop je nutno použít speciální způsob instalace (stropní úchyt). V případě nesprávné instalace může dojít k pádu a k nehodě nebo zranění.*
- *Když na upevnění ke stropu použijete lepidla proti uvolnění šroubů nebo pokud použijete na projektor maziva, oleje apod., může skříň projektoru prasknout a způsobit pád projektor ze stropního úchytu. V takovém případě může projektor způsobit vážné zranění osobě, která by se nacházela pod stropním úchyt, a mohlo by dojít k poškození projektoru.*
Při instalaci nebo úpravě upevnění ke stropu nepoužívejte lepidla proti uvolnění šroubů nebo maziva, oleje apod.

Upozornění

Nepoužívejte projektor v poloze na boku. Zařízení nemusí fungovat správně.

- *Promítejte obraz z místa před projekční plochou. (Čelní projekce)*

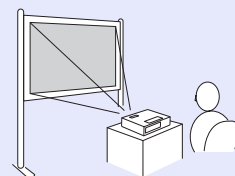

- *Zavěste projektor na stropní úchyt a promítejte obraz z místa před projekční plochou. (Přední/stropní projekce)*

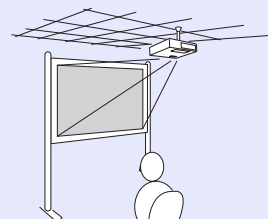

- *Promítejte obraz z místa za průsvitnou projekční plochou. (Zadní projekce)*

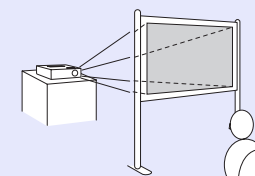

- *Zavěste projektor na stropní úchyt a promítejte obraz z místa za průsvitnou projekční plochou. (Zadní/strop projekce)*

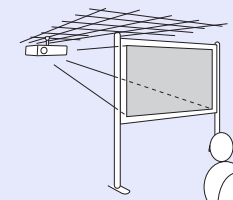

- *K zavěšení projektoru na strop je zapotřebí použít volitelný stropní úchyt. 🖱 s.64*
- *Stisknutím a podržením tlačítka [A/V Mute] na dálkovém ovladači po dobu pěti sekund můžete změnit nastavení následujícím způsobem.
"Čelní" ↔ "Čelní/strop"
V konfigurační nabídce vyberte možnost "Zadní" nebo "Zadní/strop". 🖱 s.30*

Pokud je projektor znečištěný nebo se snižuje kvalita obrazu projekce, projektor je nutno očistit.

Čištění povrchu projektoru

K čištění skříně projektoru používejte měkkou látku. Při čištění na skříně příliš netlačte.

Pokud je projektor silně znečištěný, navlhčete látku ve vodě obsahující malé množství neagresivního čisticího prostředku a před otřením skříně projektoru látku řádně vyždímejte.

Upozornění

K čištění povrchu projektoru nepoužívejte těkavé látky, jako například líh nebo ředidlo. Může dojít ke změně kvality nebo vyblednutí povrchu.

Čištění objektivu

K čištění objektivu použijte běžně dostupnou speciální tkaninu na čištění optiky.

Upozornění

Objektiv nečistěte hrubým materiálem a nevystavujte objektiv nárazům; mohl by se poškodit.

Čištění vzduchového filtru a větracího vstupního otvoru

Po zobrazení následující zprávy vyčistěte vzduchový filtr a vstupní větrací otvor.

"Projektor se přehřívá. Zkontrolujte, zda nejsou zablokovány větrací otvory a vyčistěte nebo vyměňte vzduchový filtr".  "Postup při výměně vzduchového filtru" [s.57](#)

Upozornění

Pokud se vzduchový filtr zanechá prachem, může se zvýšit vnitřní teplota projektoru, což může způsobit problémy s provozem nebo zkrátit životnost optického systému. Po zobrazení této zprávy ihned vyčistěte vzduchový filtr.

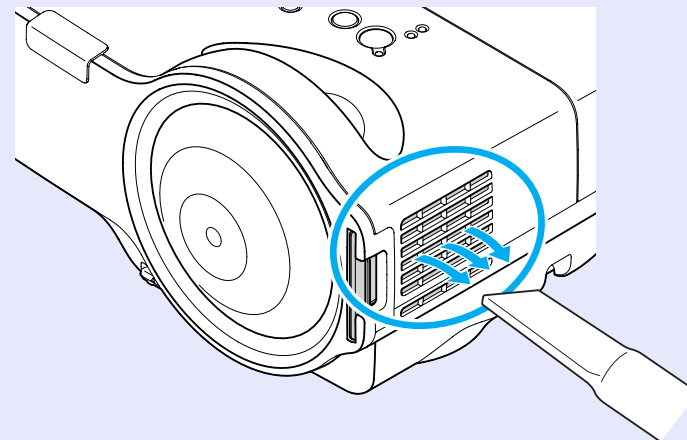

- *Pokud se tato zpráva zobrazuje často i po čištění, je třeba vyměnit vzduchový filtr. Nainstalujte nový vzduchový filtr.  [s.57](#)*
- *Tyto součásti čistěte minimálně jednou za tři měsíce. Pokud projektor používáte v prostředí se zvýšenou prašností, čištění provádějte častěji.*

V této části je popsán postup výměny baterií dálkového ovladače, lampy a vzduchového filtru.

Výměna baterií v dálkovém ovladači

Pokud dálkový ovladač reaguje pomaleji nebo pokud nereaguje vůbec, je to pravděpodobně tím, že jsou baterie slabé nebo zcela vybité. V takovém případě vyměňte baterie za nové. Mějte připraveny dvě náhradní suché baterie, velikost AA.

Upozornění

Před manipulací s bateriemi si nejprve přečtěte Bezpečnostní pokyny/Příručka pro podporu a servis.  [Bezpečnostní pokyny](#)

Postup

1 Sejměte kryt baterií.

Zatlačte na pojistku krytu přihrádky baterií a kryt zvedněte.

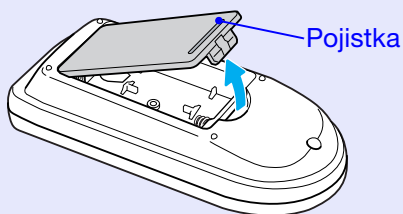

2

2 Vyjměte staré baterie a vložte nové.

Pozor

Při vkládání baterií zkontrolujte orientaci značek (+) a (-) uvnitř držáku na baterie.

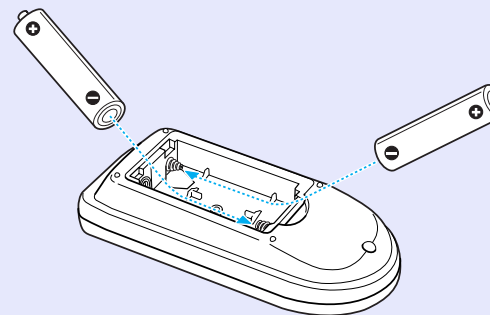

3

3 Nasadte kryt baterií.

Zatlačte na kryt přihrádky baterií (musí zaklapnout).

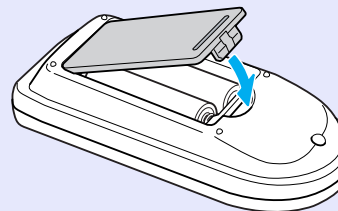

Výměna lampy

Interval výměny lampy

Lampu vyměňte v následujících případech:

- Objeví se zpráva "Vyměňte lampu".

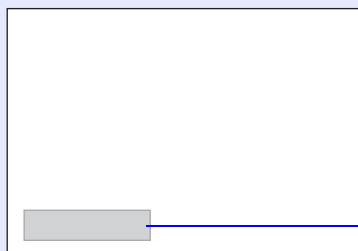

Zobrazí se zpráva.

- Indikátor lampy bliká oranžově.

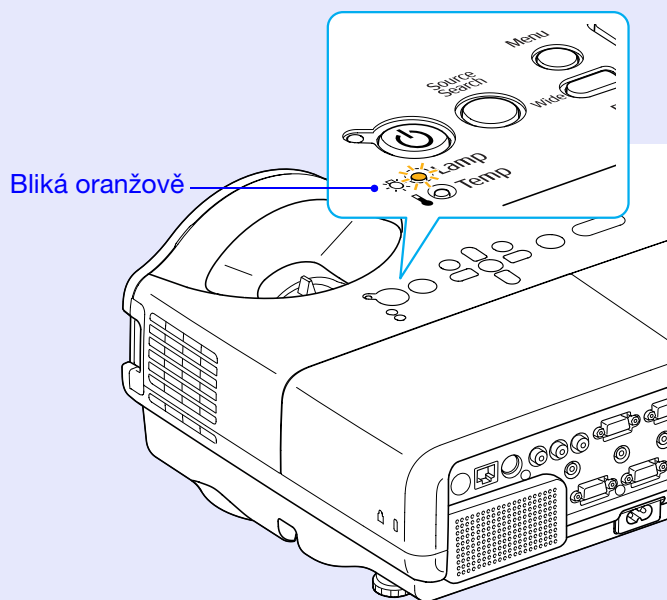

- Promítaný obraz tmavne nebo se postupně zhoršuje.

Upozornění

- **Hlášení o nutnosti výměny lampy je nastaveno tak, aby se zobrazilo po následujících intervalech. Výměna lampy je nutná k zachování optimálního jasu a kvality promítaného obrazu.**  "Ovládání jasu" [s.29](#)
- **Pokud se dlouhodobě používá v režimu vysokého jasu:**
Přibližně 2 900 hodin
- **Pokud se dlouhodobě používá v režimu nízkého jasu:**
Přibližně 3 900 hodin
- **Budete-li lampu používat po uplynutí intervalu pro výměnu, zvyšuje se pravděpodobnost výbuchu lampy. Jakmile se zobrazí výzva k výměně lampy, vyměňte lampu co nejdříve za novou, i když lampa ještě funguje.**
- **V závislosti na vlastnostech lampy a na způsobu použití může lampa ztmavnout nebo přestat fungovat ještě před zobrazením výzvy k výměně lampy. Doporučujeme, abyste měli náhradní lampu vždy připravenou.**

■ Postup při výměně lampy

⚠ Varování

- *Když vyměňujete lampu, protože přestala svítit, je možné, že praskla.*

Pokud vyměňujete lampu projektoru upevněného na strop, vždy předpokládejte, že lampa praskla, a stůjte vedle krytu lampy, nikoliv pod ním. Opatrně sejměte kryt lampy. Při otevření krytu lampy mohou vypadnout malé střepy. Když se střepy dostanou do očí nebo do úst, okamžitě vyhledejte lékaře.

⚠ Pozor

- *Když vyměňujete lampu, protože přestala svítit, je možné, že praskla.*

Před odstraněním krytu počkejte, až lampa dostatečně vychladne. Pokud je lampa stále horká, může dojít k popálení nebo jinému poranění. Lampa dostatečně vychladne přibližně hodinu po vypnutí napájení.

Postup

1

Po vypnutí napájení projektoru zazní dvakrát potvrzující signál; potom můžete odpojit napájecí kabel.

2

Před odstraněním krytu počkejte, až lampa dostatečně vychladne.

Šroubovákem dodaným s novou lampou nebo vlastním křížovým šroubovákem uvolněte šroubek upevňující kryt lampy. Potom posuňte kryt lampy dopředu a zvednutím jej sejměte.

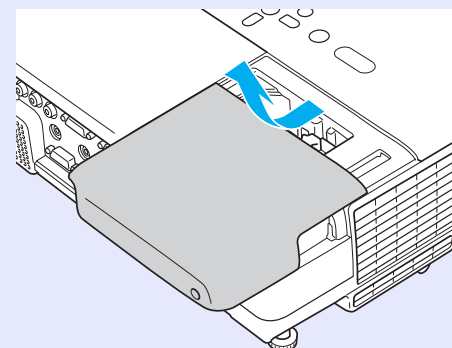
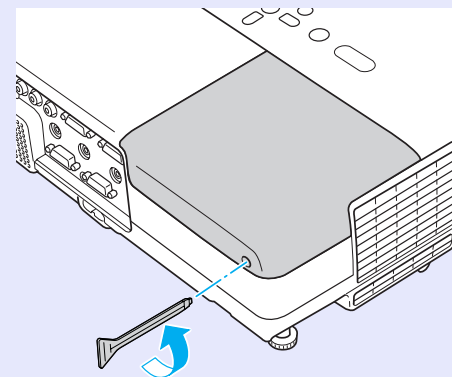

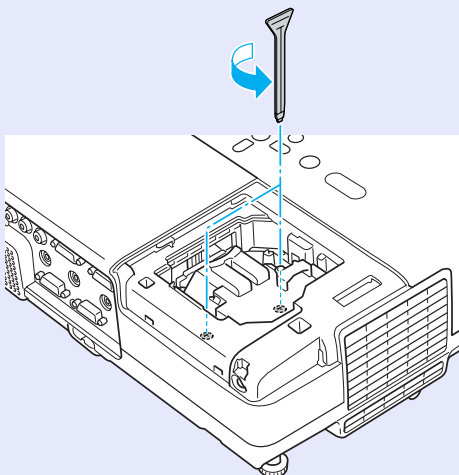
3 Uvolněte dva šroubky upevňující lampu.**4 Vyměňte starou lampu.**

Pokud je lampa prasklá, vyměňte ji za novou nebo požádejte nejbližšího prodejce o radu. Jestliže lampu vyměňujete sami, dávejte pozor, abyste se o rozbité sklo neporanili.

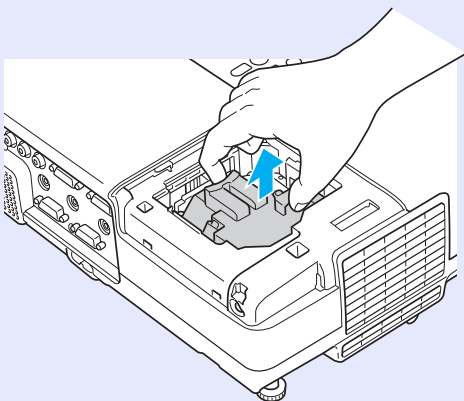
**5 Nainstalujte novou lampu.**

Zasuňte novou lampu správným směrem podle vodící lišty tak, aby dosedla na místo a zatlačte ji pevně dolů do polohy označené "PUSH". Potom ji upevněte dvěma šroubky.

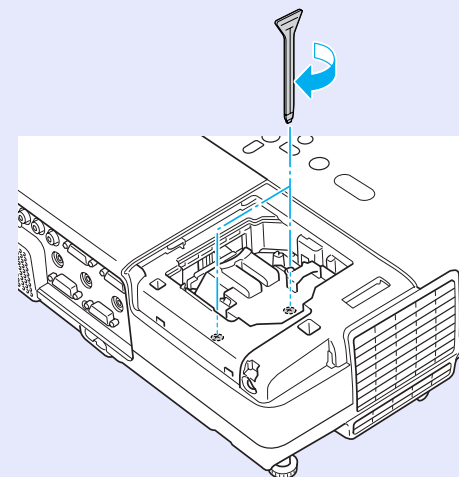
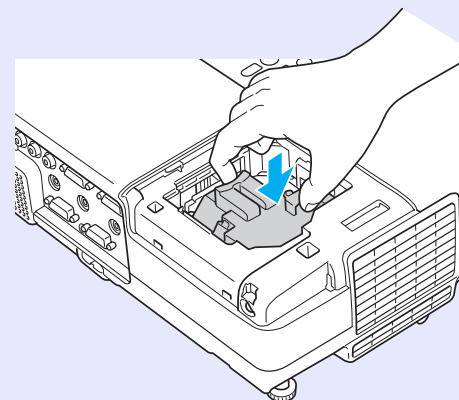

6 Nasad'te kryt lampy.

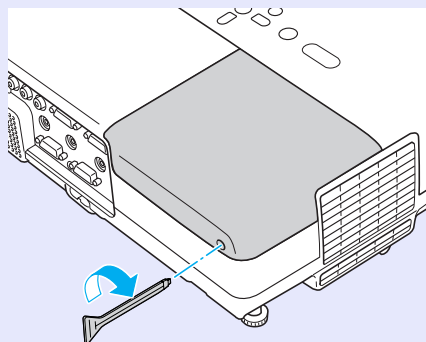

Upozornění

- *Zkontrolujte, zda je lampa nainstalována správně. Po odstranění krytu lampy se lampa automaticky vypne; jedná se o bezpečnostní funkci. Pokud není správně nainstalována lampa nebo kryt lampy, lampa se nerozsvítí.*
- *Tento produkt obsahuje lampu, která obsahuje rtuť (Hg). Pokyny ke správné likvidaci a recyklaci získáte od místních úřadů. Nelikvidujte s komunálním odpadem.*

■ Resetování provozní doby lampy

Projektor zaznamenává dobu, po kterou je lampa v provozu. Jakmile nastane doba, kdy je třeba lampu vyměnit, zobrazí se zpráva a indikátor. Po výměně lampy nezapomeňte resetovat provozní dobu lampy v konfigurační nabídce.  [s.36](#)



Reset provozní doby lampy provádějte jen po výměně lampy. Jinak bude doba pro výměnu lampy indikována nesprávně.

Výměna vzduchového filtru

Interval výměny vzduchového filtru

Vzduchový filtr vyměňte v následujících případech:

- Vzduchový filtr je protržený.
- Zpráva se zobrazí, i když byl vzduchový filtr vyčištěn.

Postup při výměně vzduchového filtru

Vzduchový filtr lze vyměnit, i když je projektor zavěšen na stropě.

Postup

1 Po vypnutí napájení projektoru zazní dvakrát potvrzující signál; potom můžete odpojit napájecí kabel.

2 Odstraňte vzduchový filtr.

Strčte prst do drážky vzduchového filtru a vysuňte jej dopředu.

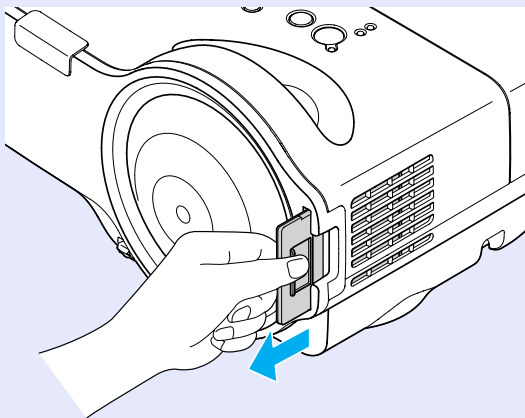

3

Nainstalujte nový vzduchový filtr.

Zasuňte vzduchový filtr dovnitř a zatlačte tak, aby zaklapnul na místo.

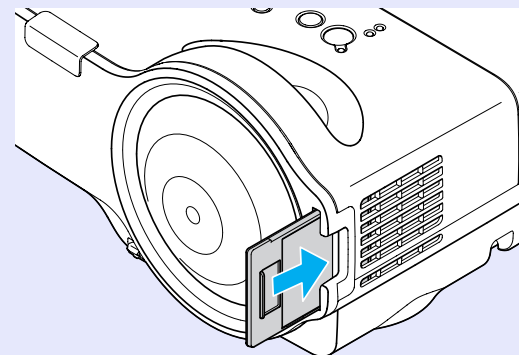

*Použité vzduchové filtry likvidujte v souladu s místními předpisy. Nelikvidujte s komunálním odpadem.
Materiál rámečku: polykarbonát, tvrdidlo ABS
Materiál filtru: polyuretanová pěna*

Vnitřní součásti projektoru se skládají z mnoha skleněných součástí a částí vyrobených s vysokou přesností. Při přepravě projektoru proveďte následující opatření z důvodu ochrany před poškozením vlivem nárazů.

- **Při převážení projektoru použijte originální krabici, izolační materiál a ochrannou podložku objektivu, se kterými jste projektor zakoupili.**

Pokud originální balení již nemáte, zabalte projektor izolačním materiálem z důvodu ochrany před nárazy a umístěte jej do krabice ze silného kartonu. Krabici před odesláním zřetelně označte symbolem křehkého obsahu.

- **Při odeslání projektoru se ujistěte, že dopravce dokáže zajistit přepravu křehkých zásilek a že si je vědom toho, že je tato zásilka křehká.**

Aktuálně promítaný obraz můžete uložit jako uživatelské logo.



Po uložení uživatelského loga se smaže předchozí uživatelské logo.

Postup

1

Promítněte obraz, který chcete pro uživatelské logo použít, a potom stiskněte tlačítko [Menu].

Použití dálkového ovladače

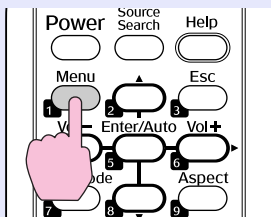

Použití ovládacího panelu

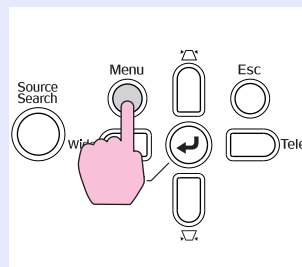

2

V konfigurační nabídce vyberte položku "Rozšířené" - "Uživatelské logo".

☞ "Používání konfigurační nabídky" s.25

V průvodci pod nabídkou zjistíte, jaká tlačítka jsou k dispozici a jaké funkce provádí.



- Pokud je položka "Ochrana uživ. loga" v části "Zabezpečení heslem" nastavena na "Zapnuto", zobrazí se zpráva a nastavení loga nelze měnit. Chcete-li provést změny, nastavte položku "Ochrana uživ. loga" na "Vypnuto". ☞ s.19
- Je-li položka "Uživatelské logo" vybrána, když se provádí úpravu lichoběžníkového zkreslení, el. lupa, změna velikosti nebo progresivní vykreslování, bude aktuálně prováděná funkce zrušena.

3

Jakmile se zobrazí zpráva "Vybrat tento obraz jako uživatelské logo?", vyberte možnost "Ano".



Stisknutím tlačítka [Enter] na dálkovém ovladači nebo na ovládacím panelu se může velikost obrazu změnit, protože se mění rozlišení signálu obrazu.

- 4** Posunutím výřezu vyberte část obrazu, kterou chcete použít jako uživatelské logo.

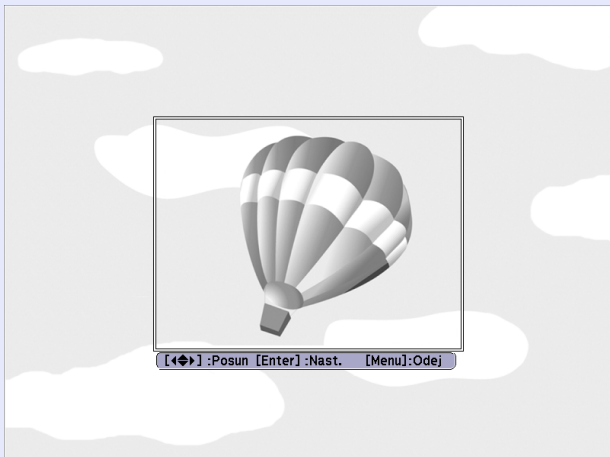

Použití dálkového ovladače

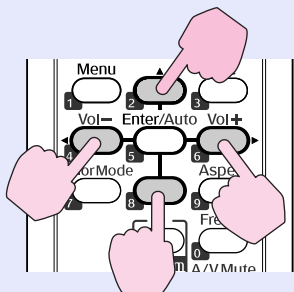

Použití ovládacího panelu

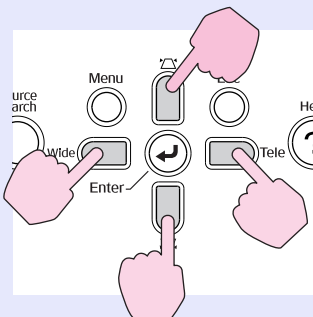

- 5** Jakmile se objeví zpráva "Vybrat tento obraz?", vyberte možnost "Ano".
- 6** Na obrazovce nastavení měřítka vyberte faktor zvětšení.

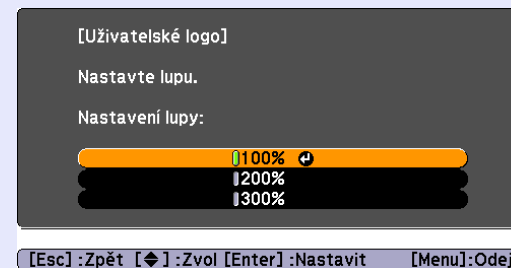

- 7** Jakmile se zobrazí zpráva "Uložit tento obraz jako uživatelské logo?", vyberte možnost "Ano".
Obraz bude uložen. Jakmile se obraz uloží, objeví se zpráva "Dokončeno".



- Ukládání uživatelského loga může trvat přibližně 15 sekund. Během ukládání nepoužívejte projektor ani jiné připojené zařízení. Zařízení nemusí fungovat správně.
- Jakmile je uživatelské logo uloženo, výchozí nastavení výrobce již nelze obnovit.



Můžete uložit velikost maximálně 400 × 300 bodů.

V následující tabulce můžete vyhledat nejlepší umístění projektoru. Hodnoty jsou pouze orientační. Doporučený rozsah projekční vzdálenosti je od 54 do 122 cm.

Jednotky: cm

Formát plátna 16:10		Vzdálenost projektoru A	Posun B
		Nejkratší (Wide) až Nejdelší (Tele)	Nejkratší (Wide) až Nejdelší (Tele)
50"	110 × 67	54 až 73	10 až 25
60"	130 × 81	65 až 89	12 až 30
70"	150 × 94	76 až 104	14 až 36
80"	170 × 110	88 to 119	16 to 41
90"	190 × 120	99	18
100"	220 × 130	110	20
110"	240 × 150	122	22

Jednotky: cm

Formát plátna 4:3		Vzdálenost projektoru A	Posun B
		Nejkratší (Wide) až Nejdelší (Tele)	Nejkratší (Wide) až Nejdelší (Tele)
44"	89 × 67	54 až 73	10 až 33
50"	100 × 76	61 až 83	11 až 37
60"	120 × 90	73 až 100	14 až 45
70"	140 × 110	86 až 118	16 až 52
80"	160 × 120	99	18
90"	180 × 140	112	21
97"	200 × 150	122	22

Jednotky: cm

Formát plátna 16:9		Vzdálenost projektoru A	Posun B
		Nejkratší (Wide) až Nejdelší (Tele)	Nejkratší (Wide) až Nejdelší (Tele)
49"	110 × 61	54 až 73	13 až 30
60"	130 × 75	67 až 91	17 až 38
70"	150 × 87	78 až 107	19 až 44
80"	180 × 100	90	22
90"	200 × 110	102	25
100"	220 × 120	113	28
107"	240 × 130	122	30

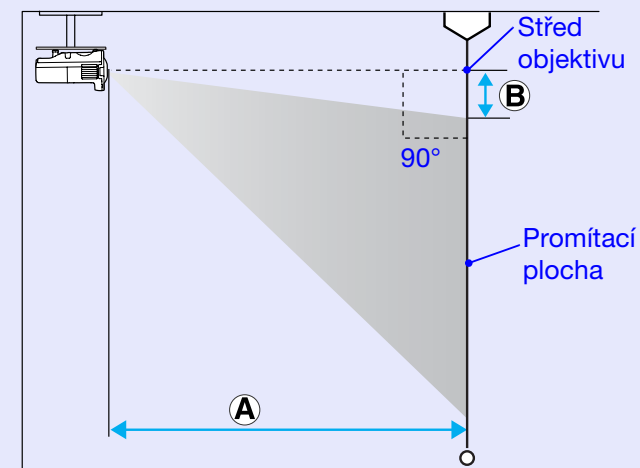
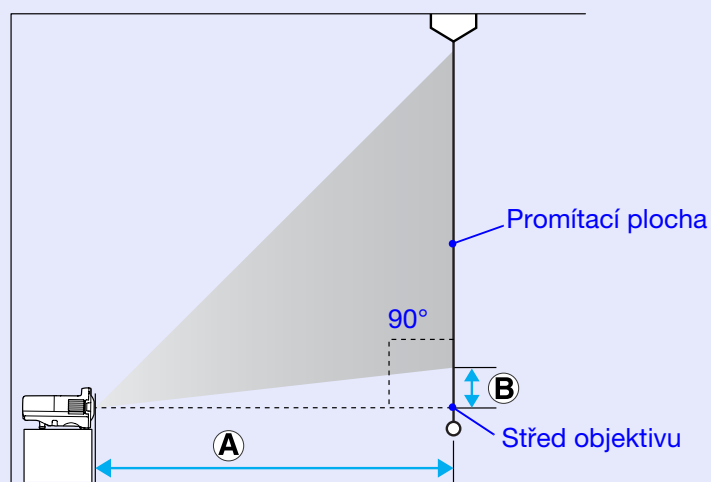

Hodnoty uvedené pro projekční vzdálenost **A** a posun **B** projektoru vycházejí z horizontální instalace, jak je zde uvedeno.

Připojení k externímu monitoru

Obraz z počítače připojeného k portu Počítač 1 lze při připojení k projektoru zobrazit na externím monitoru a promítací ploše zároveň. Znamená to, že můžete během prezentace kontrolovat promítané obrázky na externím monitoru, i když nevidíte promítací plochu. Připojte externí monitor kabelem dodávaným s monitorem.

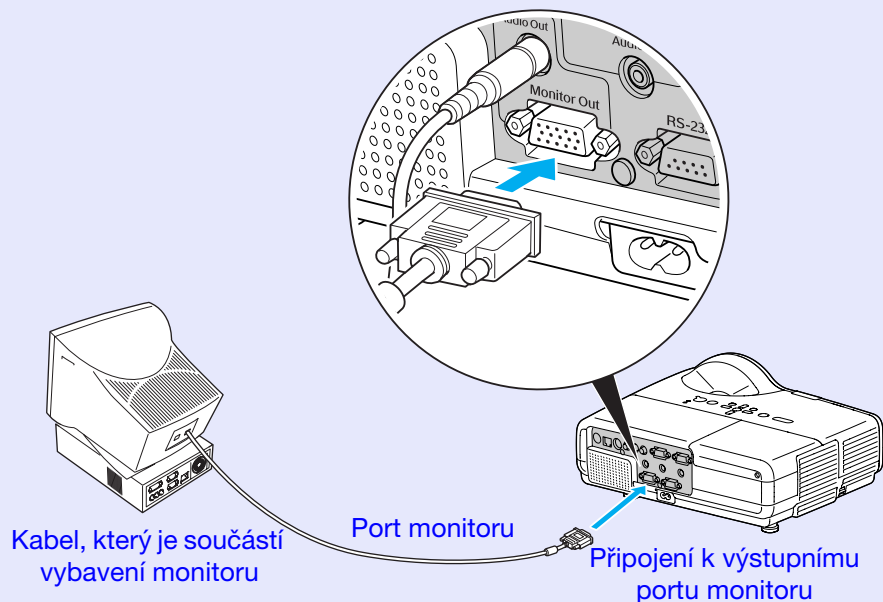

- **Signály komponentního videa a obrazu připojené k portům Počítač 2, Video a S-Video nelze vysílat do externího monitoru.**
- **Kalibrovací šablona pro korekci lichoběžníkového zkreslení, konfigurační obrazovka a obrazovka nápovědy nejsou do externího monitoru vysílány.**

Připojení k externím reproduktorům

K portu Audiovýstup můžete připojit aktivní reproduktory k dosažení plné kvality zvuku. Připojte běžně dostupný zvukový kabel (zástrčka s kolíky ↔ stereokonektor mini 3,5 mm atd.). Použijte zvukový kabel, který je kompatibilní s konektorem na externích reproduktorech.

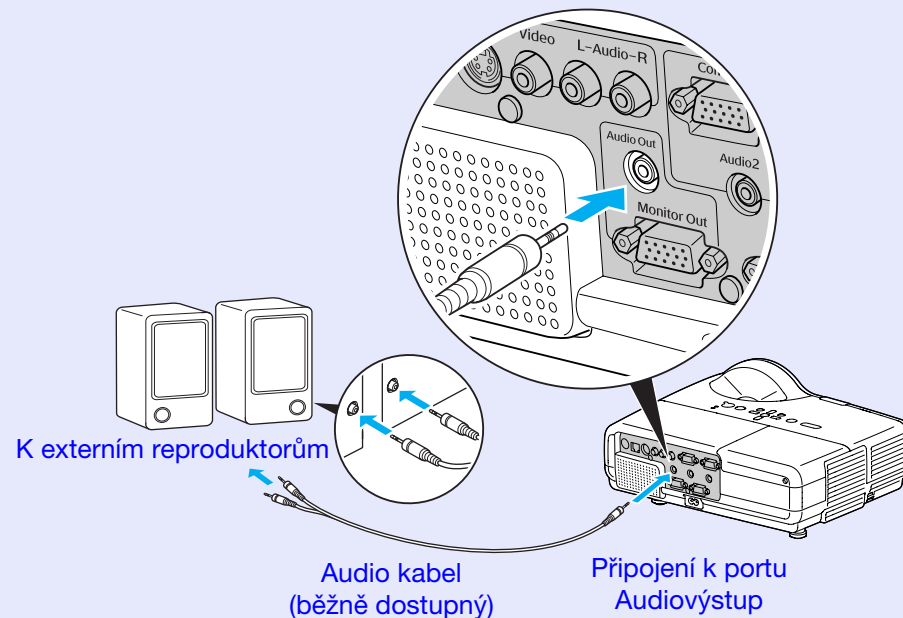

Když je audio kabel připojen k portu Audiovýstup, zvuk je vysílán do externího zařízení a není dále vysílán ze zabudovaného reproduktoru projektoru.

K připojení použijte běžně dostupný kabel 100baseTX nebo 10baseT typu LAN.

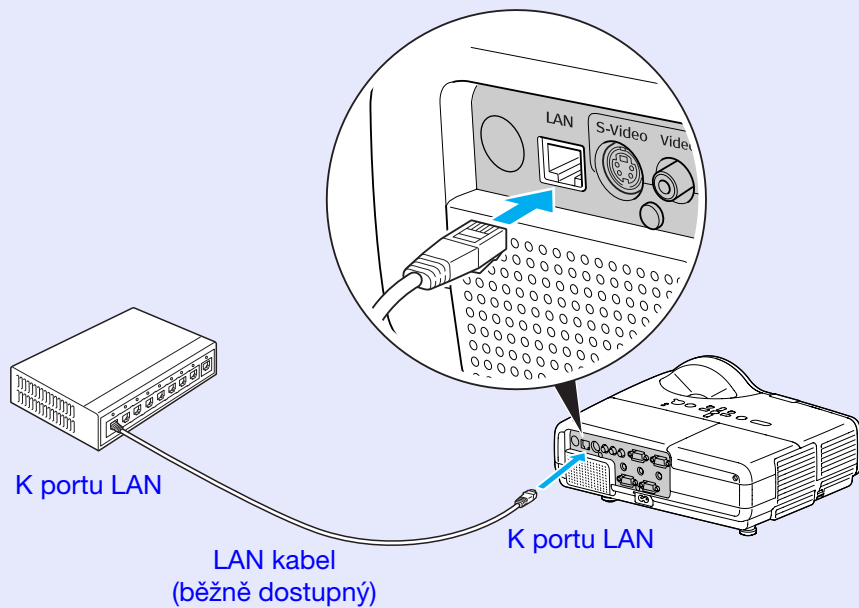

Upozornění

Aby nedocházelo k poruchám, použijte stíněný kabel LAN kategorie 5.

Připravte si následující příslušenství a spotřební materiál. Zkupte příslušenství a spotřební materiál, které budete potřebovat. Seznam příslušenství je aktuální pro leden 2008. Údaje o příslušenství mohou být změněny bez předchozího upozornění a dostupnost se může lišit v závislosti na zemi zakoupení.

■ Volitelné příslušenství

Přenosné 60 palcové promítací plátno ELPSC07 Přenosné 80 palcové promítací plátno ELPSC08 100 palcové promítací plátno ELPSC10 Přenosná svinovací projekční plátna (<u>Poměr stran</u> ▶▶ 4:3)
Přenosné 50 palcové promítací plátno ELPSC06 Kompaktní plátno, které lze snadno přenášet. (Poměr stran 4:3)
Kabel HD-15 ELPKC02 (1,8 m - pro mini D-Sub 15 kolíků/mini D-Sub 15 kolíků) Tento kabel je stejný jako počítačový kabel dodaný s projektorem.
Kabel HD-15 ELPKC09 (3 m - pro mini D-Sub 15 kolíků/mini D-Sub 15 kolíků) Počítačový kabel HD-15 ELPKC10 (20 m - pro mini D-Sub 15 kolíků/mini D-Sub 15 kolíků) Použijte jeden z těchto delších kabelů v případě, že je počítačový kabel dodaný s projektorem příliš krátký.
Kabel komponentního videa ELPKC19 (3 m - pro zástrčku mini D-Sub 15 kolíků/RCA samčí×3) Slouží k připojení zdroje <u>komponentního videa</u> ▶▶
Stropní deska* ELPFC03 Trubka 370 (370 mm stříbrná)* ELPFP04 Trubka 570 (570 mm stříbrná)* ELPFP05 Trubka 770 (770 mm stříbrná)* ELPFP06
Stropní úchyt (pro použití se stropní deskou)* ELPMB18 Slouží k montáži projektoru na strop.

* Při upevňování projektoru na strop je nutno použít speciální metodu instalace. Chcete-li použít tuto metodu instalace, obraťte se na nejbližšího prodejce nebo adresu uvedenou v dokumentu *Příručka pro podporu a servis*. ➡ [Projektor Epson – seznam kontaktů](#)

■ Spotřební materiál

Lampa ELPLP42 Pro výměnu použité lampy.
Vzduchový filtr (po 2) ELPAF13 Náhrada za staré vzduchové filtry.

V této části jsou stručně vysvětleny pojmy, které souvisí s tímto projektorem a které nejsou vysvětleny v textu této příručky. Další informace lze získat v dalších běžně dostupných publikacích.

Adresa brány	Jedná se o server (směrovač) pro komunikaci v síti (podsíti) rozdělené podle <u>masek podsítě</u> ►►.
Adresa IP	Číslo, které určuje počítač připojený k síti.
Adresa SNMP Trap IP	Jedná se o <u>adresu IP</u> ►► pro cílový počítač používaný pro chybová oznámení v protokolu SNMP.
AMX Device Discovery	AMX Device Discovery je technologie pro instalaci systému vyvinutá společností AMX Corporation. Pomocí systému ovládání AMX lze snadno instalovat zařízení, která mají být v systému řízena. Společnosti Epson přijala protokol této technologie a implementovala nastavení, aby bylo možné využívat funkce tohoto protokolu (ZAPNUTO). Podrobnosti najdete na webové stránce společnosti AMX. URL http://www.amx.com/
DHCP	Zkratka pro Dynamic Host Configuration Protocol. Tento protokol automaticky přiděluje <u>IP adresu</u> ►► zařízení připojenému k síti.
Dolby Digital	Zvukový formát vyvinutý společností Dolby Laboratories. Běžný stereofonní signál obsahuje dva kanály a je určený pro dva reproduktory. Formát Dolby Digital je šestikanálový (5.1) systém, který přidává ke středovému reproduktoru dva zadní a jeden reproduktor nazvaný subwoofer.
HDTV	Zkratka pro High-Definition Television (televizor s vysokým rozlišením), která označuje televizní systémy s vysokým rozlišením, které splňují následující požadavky. <ul style="list-style-type: none"> • Svislé rozlišení 720p nebo 1080i nebo vyšší (p = <u>progresivní</u>►►, i = <u>prokládané</u>►►) • Poměr <u>stran obrazu</u>►► 16:9 • <u>Dolby Digital</u>►► příjem a přehrávání (nebo výstup) zvuku
Komponentní video	Videosignál se samostatným signálem jasu obrazu a barev. Tento signál poskytuje vyšší kvalitu. Označuje obraz, který se skládá ze tří nezávislých signálů: Y (signál svítivosti) a Pb a Pr (signály barevných rozdílů).
Kompozitní video	Videosignál se smíšeným signálem jasu obrazu a barvonosnými signály. Typ signálu běžně používaný v domácích videozařízeních (formáty NTSC, PAL a SECAM). Nosný signál Y (signál svítivosti) a signál sytosti (barev), které jsou obsaženy v barevném pruhu, se překrývají, a tím vytvářejí jeden signál.
Kontrast	Relativní jas světlých a tmavých oblastí obrazu lze zvýšit nebo snížit, aby byl text nebo grafika více či méně výraznější. Nastavení této konkrétní vlastnosti obrazu se nazývá "úprava kontrastu".
Maska podsítě	Jedná se o číselnou hodnotu, která určuje počet bitů použitých pro adresu sítě v rozdělené síti (podsíti) z adresy IP.
Obnovovací kmitočet	Světlo vyzařující prvek displeje zachovává stejnou svítivost a barvu po velmi krátkou dobu. Proto je nutno obraz skenovat mnohokrát za sekundu, aby byla provedena obnova světlo vyzařujícího prvku. Počet operací obnovy za sekundu se nazývá obnovovací kmitočet a je vyjádřen v hertzech (Hz).
Poměr stran	Poměr mezi délkou a výškou obrazu. Viditelně široký obraz s poměrem šířka:výška 16:9 nebo 16:10 je označován jako "širokoúhlý". Poměr stran standardního obrazu je 4:3.
Progresivní	Způsob skenování obrazu, jehož pomocí jsou pro vytvoření jednoho obrazu obrazová data skenována sekvenčně od shora dolů.

Prokládání	Metoda skenování obrazu, při které jsou data rozdělena na jemné vodorovné řádky, které se na ploše zobrazují postupně zleva doprava a potom shora dolů. Sudé a liché řádky se zobrazují střídavě.
SDTV	Zkratka pro Standard Definition Television (televizor se standardním rozlišením), která označuje standardní televizní systémy, které nesplňují požadavky pro systém HDTV ▶▶ High-Definition Television.
Seřizování souběhu	Signál odesílaný z počítačů má určitou hodnotu kmitočtu. Pokud se kmitočet projektoru s tímto kmitočtem neshoduje, kvalita výsledného obrazu bude nízká. Proces sesouhlasení kmitočtu těchto signálů (počtu minimálních hodnot v signálu) se nazývá seřizování souběhu. Pokud se seřízení souběhu neprovede správně, v signálu se objeví široké svislé pruhy.
SNMP	Zkratka pro označení protokolu Simple Network Management Protocol, který slouží pro sledování a řízení zařízení, jako například směrovačů a počítačů, připojených k síti TCP/IP.
sRGB	Mezinárodní standard pro barevné intervaly, který byl formulován tak, aby byla usnadněna správa barev reprodukováných videozařízení v počítačových operačních systémech a na Internetu. Pokud je připojený zdroj v režimu sRGB, nastavte projektor i připojený zdroj signálu na režim sRGB.
SVGA	Typ obrazového signálu v rozlišení 800 (vodorovně) × 600 (svisle) bodů, který se používá v počítačích kompatibilních se standardem IBM PC/AT.
S-Video	Videosignál se samostatným signálem jasu obrazu a barev. Tento signál poskytuje vyšší kvalitu. Označuje obraz, který se skládá ze dvou nezávislých signálů: Y (signál svítivosti) a C (barvonosný signál).
SXGA	Typ obrazového signálu v rozlišení 1 280 (vodorovně) × 1 024 (svisle) bodů, který se používá v počítačích kompatibilních se standardem IBM PC/AT.
Synchronizace	Signál odesílaný z počítačů má určitou hodnotu kmitočtu. Pokud se kmitočet projektoru s tímto kmitočtem neshoduje, kvalita výsledného obrazu bude nízká. Proces sesouhlasení fází těchto signálů (relativní pozice maximálních a minimálních hodnot signálu) se nazývá synchronizace. Pokud signál není synchronizovaný, dochází například k blikání, rozmazání a vodorovnému rušení.
VGA	Typ obrazového signálu v rozlišení 640 (vodorovně) × 480 (svisle) bodů, který se používá v počítačích kompatibilních se standardem IBM PC/AT.
WXGA	Typ obrazového signálu v rozlišení 1280 (vodorovně) × 800 (svisle) bodů, který se používá v počítačích kompatibilních se standardem IBM PC/AT.
XGA	Typ obrazového signálu v rozlišení 1 024 (vodorovně) × 768 (svisle) bodů, který se používá v počítačích kompatibilních se standardem IBM PC/AT.
Zdeformovaný režim	V tomto režimu je širokoúhlý obraz s poměrem stran 16:9 zmenšen ve svislém směru tak, aby mohl být uložen na záznamové médium jako obraz s poměrem stran 4:3. Pokud je tento obraz přehráván projektorem v režimu Squeeze (Zdeformovaný), obnoví se jeho původní formát 16:9.

Seznam příkazů

Pokud je do projektoru odeslán příkaz k zapnutí, projektor se zapne a přepne do režimu zahřívání. Při zapnutí napájení projektoru se zobrazí dvojtečka ":" (3Ah).

Když projektor provede příkaz, vrátí ":" a přijme další příkaz.

Jestliže bude zpracování příkazu přerušeno z důvodu problému, zobrazí se chybová zpráva a dvojtečka ":".

Položka		Příkaz	
Zapnutí a vypnutí napájení	ON	PWR ON	
	OFF	PWR OFF	
Volba signálu	Video	SOURCE 41	
	S-Video	SOURCE 42	
A/V Mute ON/ OFF (Aktivace a deaktivace Vypnutí A/V)	ON	MUTE ON	
	OFF	MUTE OFF	
Volba Vypnout A/V	Černá	MSEL 00	
	Modrá	MSEL 01	
	Logo	MSEL 02	
Položka		Příkaz	
Volba signálu	Počítač (autom.)	SOURCE 1F	SOURCE 2F
	Počítač	SOURCE 11	SOURCE 21
	Komponentní video	SOURCE 14	SOURCE 24

* Na konec každého příkazu přidejte kód CR (Carriage Return) (0Dh) a odešlete.

Komunikační protokol

- Výchozí nastavení přenosové rychlosti : 9600 b/s
- Délka dat : 8 bitů
- Parita : žádná
- Stop bity : 1 bit
- Řízení toku : žádné
- Tvar konektoru : 9kolíkový miniaturní konektor D-Sub (zástrčka)
- Vstupní konektor projektoru : RS-232C

Schéma zapojení kabelů

■ Sériové připojení

- Tvar konektoru : 9kolíkový miniaturní konektor D-Sub (zástrčka)
- Vstupní konektor projektoru : RS-232C

<Projektor>

<Počítač>

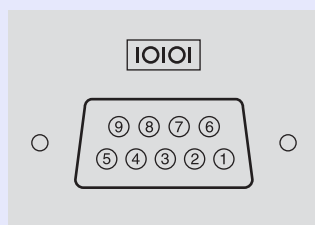

Projektor	(počítačový sériový kabel)	Počítač
GND 5	—————	5 GND
RD 2	←—————	3 TD
TD 3	—————→	2 RD
DTR 4	—————→	6 DSR
DSR 6	←—————	4 DTR

Signál	Funkce
GND	Uzemnění signálového vodiče
TD	Přenos dat
RD	Příjem dat
DSR	Sada dat připravena
DTR	Datový terminál připraven

PJLink třídy 1 byl vytvořen asociací JBMIA (Japan Business Machine and Information System Industries Association) jako standardní protokol pro řízení síťových projektorů v rámci standardizace protokolů pro řízení projektorů.

Tento projektor je kompatibilní se standardem PJLink třídy 1 asociace JBMIA.

Tento projektor je kompatibilní se všemi příkazy, vyjma následujících příkazů definovaných standardem PJLink třídy 1 a přizpůsobivost standardu PJLink byla ověřena.

Další podrobnosti o standardu PJLink jsou k dispozici na webových stránkách sdružení JBMIA (Japan Business Machine and Information System Industries Association).

URL <http://pjlink.jbmia.or.jp/english/>

■ Název výrobce pro "Manufacture name information query" (Požadavek na název výrobce)

EPSON

■ Název modelu zobrazeného pro "Product name information query" (Požadavek na název produktu)

EMP-400W

■ Nekompatibilní příkazy

	Funkce	Příkaz PJLink
Nastavení ztlumení	Aktivace ztlumení obrazu	AVMT 11
	Deaktivace ztlumení obrazu	AVMT 10
	Aktivace ztlumení zvuku	AVMT 21
	Deaktivace ztlumení zvuku	AVMT 20

■ Názvy vstupů definovaných standardem PJLink a odpovídající konektory projektoru

Vstupní konektor	Příkaz PJLink
Počítač 1 - vstupní	INPT 11
Počítač 2 - vstupní	INPT 12
Video - vstupní	INPT 21
S-Video - vstupní	INPT 22

■ Počítačový obraz (analogový RGB)

Jednotky: body

Signál	Rozlišení	Poměr stran				
		Normální	16:9	Plný	Lupa	Beze změny
VGA60	640 × 480 640 × 360*2	1 066 × 800	1 280 × 720	1 280 × 800	1 280 × 800	640 × 480
VESA72/75/85, iMac*1	640 × 480 640 × 360*2	1 066 × 800	1 280 × 720	1 280 × 800	1 280 × 800	640 × 480
SVGA56/60/72/ 75/85, iMac*1	800 × 600 800 × 450*2	1 066 × 800	1 280 × 720	1 280 × 800	1 280 × 800	800 × 600
XGA60/70/75/85, iMac*1	1 024 × 768 1 024 × 576*2	1 066 × 800	1 280 × 720	1 280 × 800	1 280 × 800	1 024 × 768
WXGA60-1	1 280 × 768	1 280 × 800	1 280 × 720	1 280 × 800	1 280 × 768	1 280 × 768
WXGA60-2	1 360 × 768	1 280 × 722	1 280 × 720	1 280 × 800	1 280 × 722	1 280 × 768
WXGA60/75/85	1 280 × 800	1 280 × 800	1 280 × 720	1 280 × 800	1 280 × 800	1 280 × 800
WSXGA60/75/85	1 440 × 900	1 280 × 800	1 280 × 720	1 280 × 800	1 280 × 800	1 280 × 800
WSXGA+60*3	1 680 × 1050	1 280 × 800	1 280 × 720	1 280 × 800	1 280 × 800	1 280 × 800
SXGA60	1 280 × 1 024	1 000 × 800	1 280 × 720	1 280 × 800	1 280 × 800	1 280 × 800
	1 280 × 960	1 066 × 800	1 280 × 720	1 280 × 800	1 280 × 800	1 280 × 800
MAC13"	640 × 480	1 066 × 800	1 280 × 720	1 280 × 800	1 280 × 800	640 × 480
MAC16"	832 × 624	1 066 × 800	1 280 × 720	1 280 × 800	1 280 × 800	832 × 624
MAC19"	1 024 × 768	1 066 × 800	1 280 × 720	1 280 × 800	1 280 × 800	1 024 × 768

*1 Připojení není možné, pokud zařízení není vybaveno výstupním portem VGA.

*2 Psníčkový signál

*3 Pouze, když je vybrána možnost "Široká" v nastavení "Rozlišení" v části "Signál" nabídky Konfigurace.  [s.27](#)

I když jsou na vstupu jiné signály než výše uvedené, obraz bude pravděpodobně možné promítnout.
Některé funkce však nemusí být podporovány.

Komponentní video

Jednotky: body

Signál	Rozlišení	Poměr stran				
		Normální	16:9	Plný	Lupa	Beze změny
SDTV (480i,60Hz)	720 × 480 720 × 360*	1 066 × 800	1 280 × 720	1 280 × 800	1 280 × 800	640 × 480
SDTV (576i,50Hz)	720 × 576 720 × 432*	888 × 800	1 280 × 720	1 280 × 800	1 280 × 800	768 × 576
SDTV(480p)	720 × 480 720 × 360*	1 066 × 800	1 280 × 720	1 280 × 800	1 280 × 800	640 × 480
SDTV(576p)	720 × 576 720 × 432*	888 × 800	1 280 × 720	1 280 × 800	1 280 × 800	768 × 576
HDTV(720p) 16:9	1 280 × 720	1 280 × 720	1 280 × 720	1 280 × 800	1 280 × 720	1 280 × 720
HDTV(1080i) 16:9	1 920 × 1080	1 280 × 720	1 280 × 720	1 280 × 800	1 280 × 720	1 280 × 720

* Psaníčkový signál

Kompozitní video/S-video

Jednotky: body

Signál	Rozlišení	Poměr stran				
		Normální	16:9	Plný	Lupa	Beze změny
TV(NTSC)	720 × 480 720 × 360*	1 066 × 800	1 280 × 720	1 280 × 800	1 280 × 800	640 × 480
TV (PAL,SECAM)	720 × 576 720 × 432*	888 × 800	1 280 × 720	1 280 × 800	1 280 × 800	768 × 576

* Psaníčkový signál

Název výrobku	EMP-400W	
Rozměry	327 (Š) × 157 (V) × 272 (H) mm	
Velikost panelu	0,56"	
Projekční metoda	Polysilikonová aktivní matice TFT	
Rozlišení	1 024 000 pixelů WXGA (1 280 (Š) × 800 (V) bodů) × 3	
Úprava zaostření	Ručně	
Nastavení přiblížení	Digitální (1 až 1,35)	
Lampa	Lampa UHE, 170 W Model číslo: ELPLP42	
Max. výkon audiovýstupů	10 W mono	
Reproduktor	1	
Napájení	100 až 240 V AC ±10%, 50/60 Hz 2,8 až 1,2 A	
Spotřeba	100 až 120 V	Provozní: 251 W Spotřeba v pohotovostním režimu (neaktivní síť): 4,2 W Spotřeba v pohotovostním režimu (aktivní síť): 4,9 W
	200 až 240 V	Provozní: 236 W Spotřeba v pohotovostním režimu (neaktivní síť): 5,5 W Spotřeba v pohotovostním režimu (aktivní síť): 6,4 W
Provozní nadmořská výška	Nadmořská výška 0 až 2 286 m	
Provozní teplota	5 až 35°C (bez kondenzace)	
Skladovací teplota	-10 až +60°C (bez kondenzace)	
Hmotnost	Přibližně 3,6 kg	



V tomto projektoru jsou použity integrované obvody Pixelworks DNX™.

Úhel naklonění

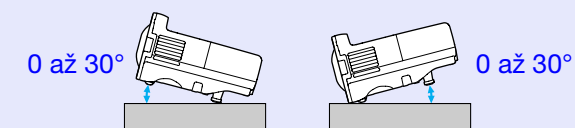

Pokud projektor používáte pod úhlem náklonu větším než 30°, mohlo by dojít k jeho poškození nebo k poranění osob.

Tento produkt je rovněž zkonstruován pro systém napájení IT s napětím fáze – fáze 230 V.

Konektory	Počítač 1 – vstupní port	1	15kolíkový miniaturní konektor D-Sub (zásuvka) modrý
	Vstupní port Audio 1	1	Stereofonní miniaturní konektor (jack)
	Počítač 2 – vstupní port	1	15kolíkový miniaturní konektor D-Sub (zásuvka) modrý
	Vstupní port Audio 2	1	Stereofonní miniaturní konektor (jack)
	S-Video – vstupní port	1	4kolíkový konektor mini DIN
	Video – vstupní port	1	Konektor RCA
	Vstupní port Audio-L/R	1	Konektor RCA
	Výstupní port monitoru	1	15kolíkový miniaturní konektor D-Sub (zásuvka) černý
	Port Audiovýstup	1	Stereofonní miniaturní konektor (jack)
Port RS-232C	1	9kolíkový miniaturní konektor D-Sub (zástrčka)	
Port sítě LAN	1	RJ45	

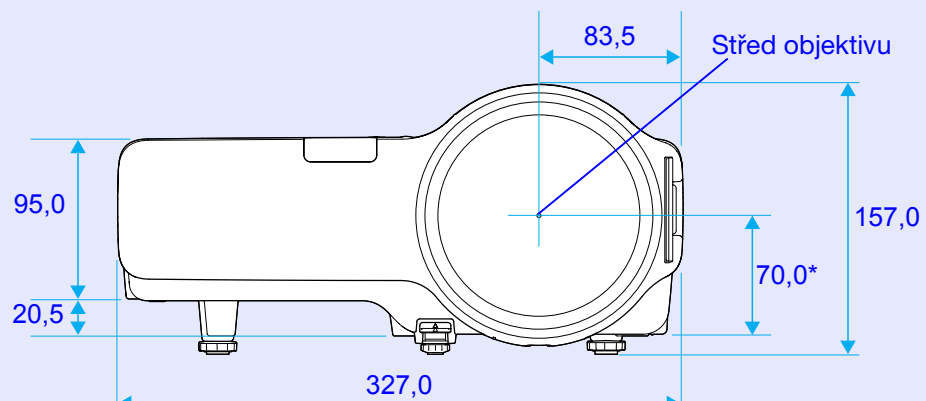

* Vzdálenost od středu objektivu k bodu pro uchycení závěsné konzoly

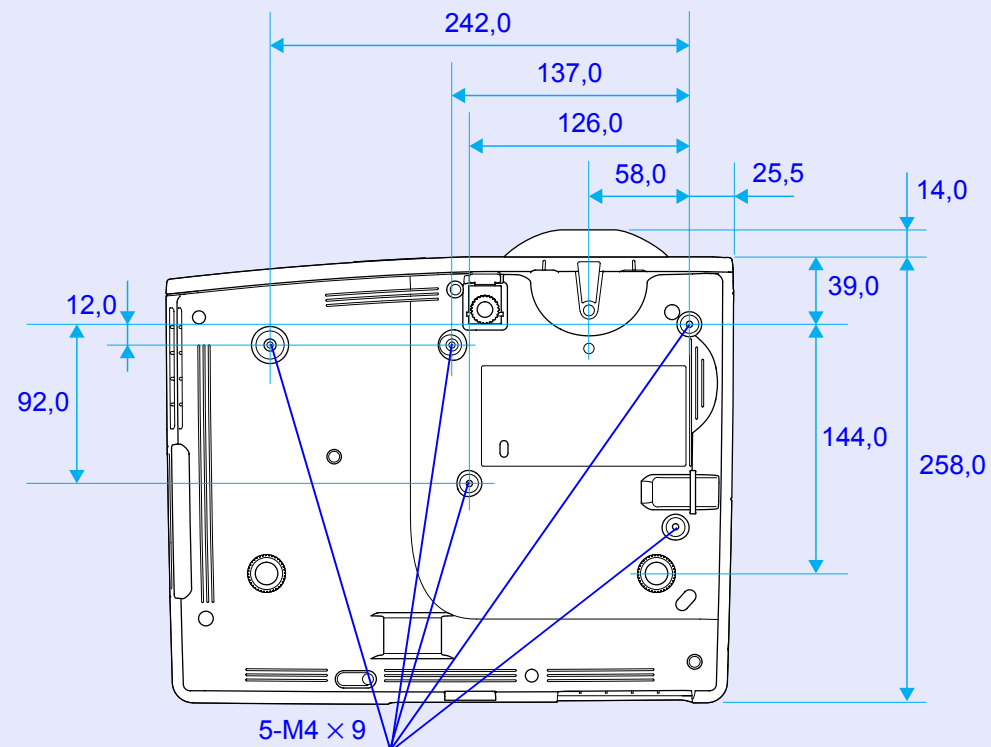

Jednotky: mm

A

Adresa brány	32
Adresa IP	32
Adresa IP depeše	33
Adresa MAC	32
AMX Device Discovery	33
Autom. nastavení	27

B

Body pro uchycení závěsné konzoly	74
Body pro uchycení závěsné konzoly (5 bodů)	9

Č

Č. portu	33
Čelní	30
Číselná tlačítka	8
Čištění povrchu projektoru	51
Čištění vzduchového filtru a větracího vstupního otvoru	51

D

Dálkové ovládání	8
DHCP	32
Dílčí nabídka	25
Divadlo	13

E

E-lupa	18
ESC/VP21	67
Externí monitor	62
Externí reproduktory	62

F

Fotografie	13
Funkce nápovědy	38

G

Glosář	65
Graf vnějších rozměrů	74

H

Heslo k PJ linku	32
Hlasitost	29
Hlavní nabídka	25
Hra	13

I

Indikátor lampy	39
Indikátor napájení	39
Indikátor teploty	39
Indikátory	39
Informace o synchronizaci	35
Interval výměny lampy	53
Interval výměny vzduchového filtru	57

J

Jas	26
Jazyk	31

K

Kabelová LAN	32
Klidový režim	30
Kód požadavku	21
Konektor napájení	6
Konfigurační nabídka	25
Kontrast	26

Kryt lampy	5
Křížek	18

M

Mail	33
Mailová zpráva	33
Maska podsítě	32

N

Nabídka	25
Nabídka Informace	35
Nabídka Obraz	26
Nabídka Reset	36
Nabídka Rozšířené	30
Nabídka Síť	32
Nálepka zabezpečení heslem	19
Napájení zapnuto	30
Nastavení cílové adresy 1/2/3	33
Název projektoru	33
Názvy součástí a funkce	5
Nízký jas	29

O

Obnovovací kmitočet	35
Odstín	26
Ochrana uživ. hesla	19
Ostrost	26
Ovládací panel	7
Ovladač zaostření	5
Ovládání jasu	29

P

PJLink	69
Port Počítač 1	6
Počítač 2 – vstupní port	6
Podporovaná zobrazovací zařízení	70
Pohotovostní režim	31
Poměr stran	15
Port Audiovýstup	6
Port RS-232C	6
Port sítě LAN	6
Port S-Video	6
Port videa	6
Postup při výměně lampy	54
Postup při výměně vzduchového filtru	57
Pozadí obrazu	30
Pozice	27
Prezentace	13
Progresivní	27
Projekce	30
Projekční vzdálenost	61
Provoz	30
Provoz lampy (hod)	35
Provozní teplota	72
Provozní zámek	22, 29
Přední nastavitelná podpěra	5
Přehřívání	40
Připojení kabelu sítě LAN	63
Příst. heslo na web	32

R

Reproduktor	62
Resetování provozní doby lampy	36, 56
Resetovat vše	36
Režim barev	13, 26
Rozlišení	27, 35

Ř

Řešení problémů	39
-----------------------	----

S

Server SMTP	33
Seřizování souběhu	27
Sít' ová ochrana	20
Skladovací teplota	72
Snímač dálkového ovladače	5, 6
SNMP	33
Softwarová klávesnice	33
Sport	13
Spotřební materiál	64
sRGB	13
Strop	30
Synchronizace	27
Sytost barev	26

T

Tabule	13
Technické údaje	72

U

Úhel naklonění	72
Úplné uzamčení	22
Úprava lichoběžníkového zkreslení	29
Úpravy barev	26
Úvodní obrazovka	30
UživatelskČ logo	59

V

Varovný e-mail	34
Velikost projekční plochy	61
Větrací otvory	5
Větrací vstupní otvor	5
Videosignál	27, 35
Volitelné příslušenství	64
Vstup počítače 1	27
Vstup počítače 2	27
Vstupní port Audio-L/R	6
Vstupní signál	35
Vyhledat zdroj	7, 8
Výměna baterií	52
Vypnout A/V	14
Vysílač signálu dálkového ovladače	9
Vysoká nadm. výška	30
Výstupní port monitoru	6
Vzduchový filtr	5

Z

Zabezpečení heslem	19
Zadní část	30
Zadní plátno	50
Zadní podpěra	9
Zdroj	35
Zmrazit	14
Zobrazení	30
Zprávy	30

Všechna práva vyhrazena. Bez předchozího písemného povolení společnosti Seiko Epson Corporation je zakázáno reprodukovat libovolnou část této publikace, ukládat ve vyhledávacím systému nebo přenášet libovolnou formou nebo prostředky, a to elektronicky, mechanicky, kopírováním, nahráváním nebo jakýmkoli jiným způsobem. Společnost neponese přímou odpovědnost za použití zde uvedených informací. Neodpovídá ani za případné škody plynoucí z použití zde uvedených informací.

Společnost Seiko Epson Corporation ani její přidružené společnosti nejsou vůči spotřebiteli tohoto produktu nebo jiným osobám zodpovědné za škody, ztráty, náklady nebo výdaje způsobené spotřebitelem nebo jinou osobou v důsledku následujících událostí: nehoda, nesprávné použití nebo zneužití tohoto produktu nebo neoprávněné úpravy, opravy nebo změny tohoto produktu nebo (s výjimkou USA) nedodržení přísného souladu s provozními a servisními pokyny společnosti Seiko Epson Corporation.

Společnost Seiko Epson Corporation neodpovídá za žádné škody nebo problémy způsobené použitím jakéhokoli příslušenství nebo spotřebního materiálu, na nichž není uvedeno označení originálních produktů Original Epson Products nebo Epson Approved Products od společnosti Seiko Epson Corporation.

Obsah této příručky může být měněn a aktualizován bez předchozího upozornění.

Ilustrace v této příručce a skutečný projektor se mohou lišit.

Obecná poznámka:

Macintosh, Mac a iMac jsou registrované ochranné známky společnosti Apple Inc.

IBM je registrovaná ochranná známka společnosti International Business Machines Corporation.

Windows, Windows NT, VGA a PowerPoint jsou registrované ochranné známky nebo ochranné známky společnosti Microsoft v USA a dalších zemích.

Dolby je ochranná známka společnosti Dolby Laboratories. Pixelworks a DNX jsou ochranné známky společnosti Pixelworks, Inc.

AMX je ochranná známka společnosti AMX.

Bylo již požádáno o registraci obchodní známky PJLink (nebo je již registrována) v Japonsku, Spojených státech amerických a jiných zemích a oblastech.

Další zde použité názvy produktů slouží pouze k identifikačním účelům a mohou být ochrannými známkami příslušných vlastníků. Společnost Epson se vzdává všech práv na tyto značky.

V tomto produktu je použit software s otevřeným zdrojovým kódem.